

ANEP BOX TX+

TELEALARME ASCENSEUR
CONTROLE DU FONCTIONNEMENT

SYSTEME EVOLUTIF
DE PHONIE ET D'INTERPHONIE
MULTI-ASCENSEURS



1 - RECOMMANDATIONS

Cette documentation s'adresse à des professionnels formés et aguerris au milieu ascensoriste.

1.1 - Installation / Mise en service

En conséquence, lors d'une intervention sur un ascenseur afin d'installer les matériels **ANEP**, les règles de sécurité propres à la profession se doivent d'être respectées.

- Utilisation des «**E**quipements de **P**rotection **I**ndividuelle».
- Consignation de l'installation avant d'effectuer tous raccordements électriques.
- **Se mettre en sécurité avant d'intervenir en gaine.**
- etc.



Avant toutes manipulations des appareillages ANEP, s'assurer d'avoir au préalable mis ces derniers **HORS TENSION**.

Sur tout équipement «ANEP BOX» (TA, TA+, TX, TX+, ...)



**Il est indispensable de connecter
l'ensemble des périphériques
AVANT
de brancher la ligne téléphonique :**

- Bouton d'alarme cabine (NO ou NF **en contact sec**)
- Plastron cabine (MIDIS) ou phonie HP et micro (BA-mini-GHP)
- Phonie sous cabine (BOX-SC)
- Alimentation 230 / 12V secourue et contrôlée de type **ANEP ALIM-CONTROL 2**
(si boucle magnétique auditive et/ou voyants Jaune / Vert)

1.2 - Câble pendentif

Nous vous conseillons d'équiper l'ascenseur d'un câble pendentif blindé pour assurer une excellente qualité de phonie afin d'éviter toutes perturbations pouvant entraîner d'éventuels dysfonctionnements.

Le fonctionnement d'équipements téléphoniques dépend en grande partie des caractéristiques de la ligne téléphonique.

Un soin tout particulier doit être apporté pour s'assurer de l'acheminement de la ligne téléphonique afin de ne pas dégrader les caractéristiques techniques normalisées.

Vérifier les câblages surtout si ceux-ci relient plusieurs machineries ascenseurs.

- Type de câble, Cheminement du câble (courant faible / fort), Parasites (VMC, générateurs), etc ...

SOMMAIRE

1 - RECOMMANDATIONS	<u>Page 2</u>
1.1 - Installation / Mise en service	
1.2 - Câble pendentif	
2 - GÉNÉRALITÉS	<u>Page 6</u>
2.1 - Caractéristiques techniques	
3 - RACCORDEMENT BOX-TX+	<u>Page 7</u>
3.1 - Raccordement des capteurs	<u>Page 8</u>
3.2 - Raccordement des capteurs position et recalage	<u>Page 9</u>
3.2.1 - Ascenseur avec étage court	<u>Page 10</u>
3.3 - Raccordement des capteurs PO et PF	<u>Page 11</u>
3.3.1 - Ascenseur en simple accès	
3.3.2 - Ascenseur en double accès	
3.4 - Programmation pour cas spécifique	<u>Page 12</u>
3.4.1 - Ascenseur en portes totalement manuelles	
3.4.2 - Ascenseur avec portes mixtes (battantes et automatiques)	
4 - RACCORDEMENT DES VOYANTS JAUNE & VERT (si MIDIS absent)	<u>Page 13</u>
4.1 - Prog. des voyants Jaune & Vert / normes EN81-28 de 2003 ou 2018	<u>page 14</u>
5 - DISCRIMINATION DE L'ALARME EN CABINE	<u>Page 15</u>
5.1 - Discrimination non validée	
5.2 - Discrimination interne	
5.3 - Discrimination Externe BOX-DISCRI	
5.4 - Alarme forcée	
6 - ADRESSAGE / PROGRAMMATION DU N° DE TRANSMETTEUR	<u>Page16</u>
6.1 - Adressage N° de module :	
7 - PROGRAMMATION	<u>Page18</u>
7.1 - Accès à la programmation	
7.2 - Sortie du mode programmation	
7.3 - Choix du réseau téléphonique	<u>Page 19</u>
7.3.1 - Mode Standard	
7.3.2 - Mode Autocom	<u>Page 20</u>
7.3.3 - Mode GSM	
7.4 - Programmation des numéros	<u>Page 21</u>
7.4.1 - Programmation d'une mémoire	
Ex : Programmation de la mémoire 101	
7.4.2 - Programmation d'une mémoire avec une pause (autocom)	
7.4.3 - Supprimer un numéro	

7.5 - Attribution des mémoires	<u>Page 22</u>
7.5.1 - Méthode de transfert	
7.5.2 - Tableau pour programmations en une communication.	
7.5.3 - Configuration du mode «double appel»	
7.6 - Validations et réglages des paramètres	<u>Page 23</u>
7.6.1 - Temporisation de prise en compte du bouton d'alarme	
7.7 - Acquittement de l'appel personne bloquée (EN81-28) par #1	
7.8 - Durée de communication	<u>Page 24</u>
7.9 - Réglage du niveau sonore de la phonie cabine	
7.10 - Validation de l'appel périodique (ou test cyclique)	<u>Page 25</u>
7.11 - Test cyclique / Périodicité	
7.11.1 - Gestion appels Test cyclique	<u>Page 26</u>
7.12 - Réglage des gains en mode Interphone Mach. et Pompier	<u>Page 27</u>
7.13 - Ecoute de l'échange de données	
7.14 - Modification du code d'accès à la programmation	
7.15 - Temporisation de contrôle de lumière cabine	<u>Page 28</u>
7.15.1 - Gestion de l'entrée Lumière Cabine	
7.16 - Gestion des extensions sur entrée DISCRI	<u>Page 30</u>
7.17 - Gestion de l'extension BOX-ENVOIS	<u>Page 32</u>
8 - <u>EXPLOITATION</u>	<u>Page 33</u>
8.1 - Test de l'alarme en cabine	
8.2 - Alarme technicien toit de cabine	<u>Page 34</u>
8.3 - Raccroché automatique (mode phonie)	
8.5 - Fonctions bouton vert	<u>Page 35</u>
9 - <u>APPEL VERS SERVEUR VOCAL ANEP (SVA)</u>	<u>Page 36</u>
9.1 - Validation de l'appel vers SVA	
9.2 - Déclenchement de l'appel vers SVA	
9.3 - Tests réalisés	
9.3.1 - Vérification de la boucle magnétique	
9.3.2 - Vérification de la ligne téléphonique	<u>Page 37</u>
9.3.3 - Vérification des voyants vert et jaune	
9.3.4 - Vérification de la communication	
9.3.5 - Connexion au SVA	
9.3.6 - Vérification du numéro de série de ANEP BOX	
9.3.7 - Vérification du numéro de téléphone du site	
9.3.8 - Vérification de la phonie	
9.3.9 - Fin du test	
9.3.10 - Vérification des doigts magnétiques	
10 - <u>FONCTIONS BOX TX+</u>	<u>Page 38</u>
10.1 - Synthèse vocale sur alarme usager bloqué	
10.2 - Sirène d'alarme	
10.2.1 - Sirène d'alarme sur bouton d'alarme	

10.3 - Réglage de l'horloge BOX TX+	<u>Page 39</u>
10.3.2 - Lecture de l'heure en local	
10.4 - Énoncé d'étages	
10.4.1 - Validation des énoncés	<u>Page 40</u>
10.4.2 - Dévalidation des énoncés	
10.4.3 - Programmation des niveaux par le clavier	
Modification des annonces d'étages	<u>Page 41</u>
10.4.4 - Diffusion entre 8 h et 20 h,	<u>Page 42</u>
10.4.5 - Indication de la période d'annonce des étages	
11 - <u>VOIX DE SERVICES / ACQUITTEMENT D'ALARME</u>	<u>Page 42</u>
11.1 - Validation des annonces «Alarme en Cours» & «Arrivée Technicien»	
11.2 - Dévalidation des annonces «Alarme en cours» & «Arrivée Technicien»	
11.3 - Acquiescement d'alarme cabine	
12 - <u>TEST DU HAUT-PARLEUR ET DU MICROPHONE</u>	<u>Page 43</u>
12.1 - Test sur appel périodique	
12.2 - Test sur demande opérateur	
13 - <u>PRÉSENTATION DE LA VERSION TX+</u>	<u>Page 44</u>
13.1 - Surveillance ascenseur	<u>Page 45</u>
13.1.1 - Validation du mode surveillance de l'ascenseur	
13.1.2 - Procédure d'apprentissage	
13.1.3 - Lancement de l'apprentissage gaine	<u>Page 46</u>
13.2 - Validation des événements (Défauts/Anomalies)	
13.2.1 - Séquence de validation des événements	
Schéma apprentissage gaine	<u>Page 47</u>
13.2.2 - Séquence d'inhibition d'un défaut	<u>Page 48</u>
13.2.3 - Références des événements	
13.2.4 – Lecture de la validation d'un défaut	<u>Page 49</u>
13.2.5 – Lecture du type de porte	
13.2.6 – Programmation du temps d'inactivité	
13.2.7 – Filtrage des défauts techniques	<u>Page 50</u>
13.3 - Contrôles de la mise en service	<u>Page 51</u>
13.3.1 - Contrôle des informations portes	
13.3.2 - Contrôle de la surveillance	
13.3.2.1 - Vérifier la validation du mode surveillance	
13.3.2.2 - Vérifier le fonctionnement des synthèses	
13.3.2.3 - Vérification du transfert de panne	
14 - <u>TABLEAU DES PROGRAMMATIONS CLAVIER</u>	<u>Page 52</u>
<u>TABLEAU DES PROGRAMMATIONS CLAVIER (suite)</u>	<u>Page 53</u>
15 - <u>TABLEAU DES PROGRAMMATIONS CLAVIER AVEC BOX-INTENS</u>	<u>Page 54</u>
	<u>Page 55</u>
<u>NOTES ET GARANTIE</u>	<u>Page 59</u>

2 - GÉNÉRALITÉS

2.1 - Caractéristiques techniques

- Répond aux normes européennes **EN81-28** (de 2003 et 2018) et **EN81-70***
- Modules de phonie intégrés ou déportés
- Fonction Triphonie par adjonction des modules **BOX-SC** ou **BOX-C**
- Fixation sur toit de cabine
- Téléalimenté par ligne téléphonique analogique ou alimenté si la boucle magnétique ou les voyants vert - jaune sont connectés
- Mode de numérotation multifréquence
- Décroché automatique
- Réglage des volumes et de l'acoustique (en local ou à distance)
- Reconnaissance du lieu d'appel
- Envoi de l'identification du lieu d'appel sur **ANEPCenter®** ou site web **anepanywhere.com**
- Clavier de programmation 12 touches
- 1 entrée provenant du bouton d'alarme de la cabine (NO ou NF)
- 1 bouton intégrant trois fonctions : acquittement d'alarme personne bloquée, arrivée et départ technicien et appel test au **serveur vocal ANEP (SVA)**
- 1 bouton d'alarme technicien toit de cabine
- 6 mémoires de numéros téléphoniques
- Rappel automatique du second numéro en cas d'occupation ou de non réponse
- Mémoires sur EEprom sans batterie ni entretien
- Test cyclique (1, 2 ou 3 jours)
- Programmation à distance possible sur **ANEPCenter®**
- Circuit de synthèse permettant la fonction d'énoncé d'étages et la diffusion de messages vocaux
- 1 entrée «Lumière cabine»
- Contrôle du fonctionnement de l'ascenseur (Télésurveillance)

Configuration usine

- Code de programmation : **★123**
- Durée de communication : 3 minutes
- Raccroché : Automatique
- Test cyclique : 3 jours

* Norme EN81-28 Téléalarme pour ascenseurs neufs depuis octobre 2003 et 2018
Norme EN 81-70 Règles de sécurité pour la construction et l'installation des ascenseurs
Partie 70 : Accessibilité aux ascenseurs pour toutes les personnes y compris les personnes avec handicap.

3 - RACCORDEMENT BOX TX+ (exemple de configuration)

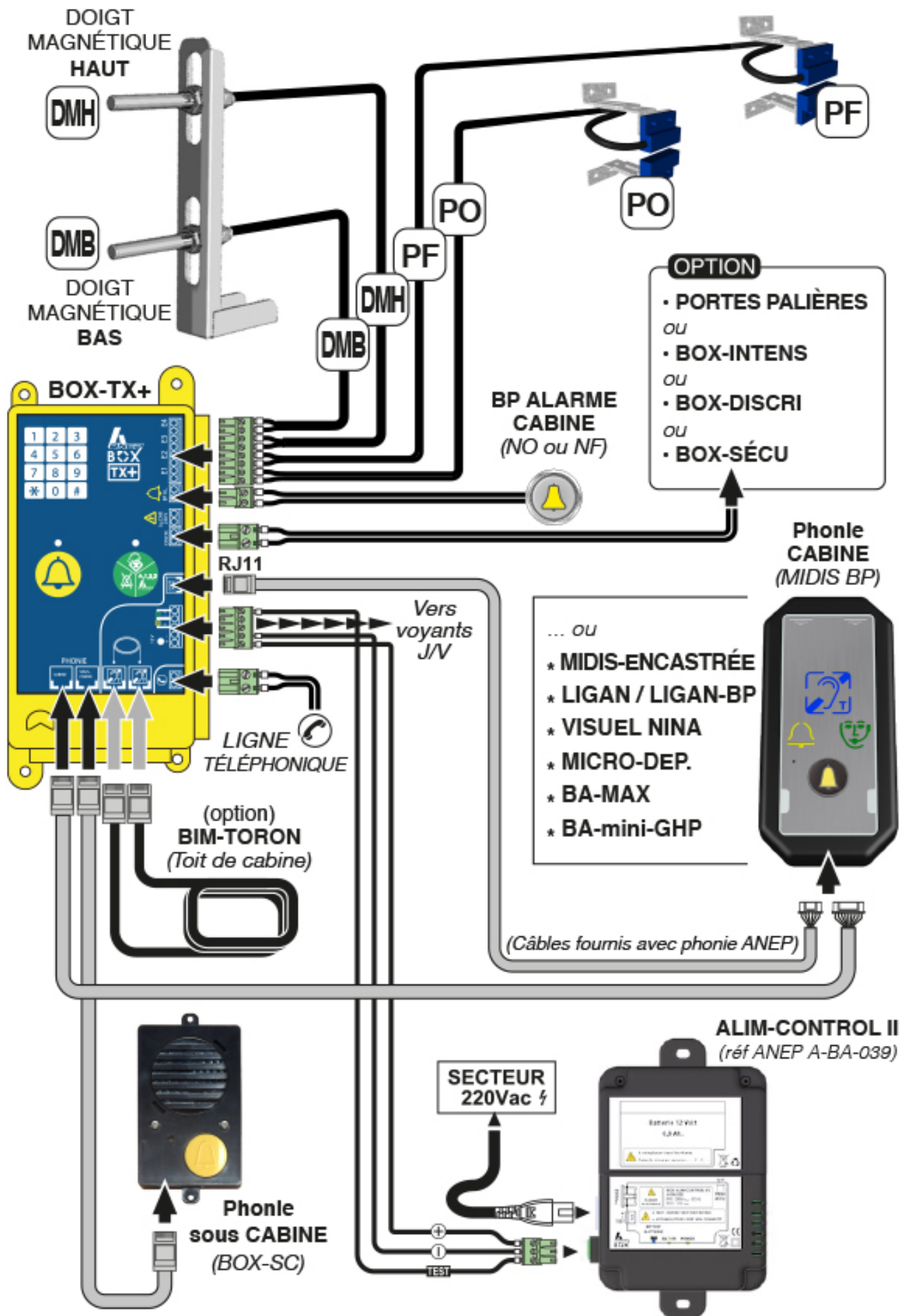

3.1 - RACCORDEMENT DES CAPTEURS

Les informations d'ouverture / fermeture de la porte cabine et de déplacement de l'ascenseur sont à relier sur les entrées **E1** à **E4** de l'ANEP BOX

Ces entrées reçoivent des contacts secs et libres de tout potentiel.

- E1** - Porte cabine **OUVERTE**
- E2** - Porte cabine **FERMÉE**
- E3** - Doigt magnétique **HAUT**
- E4** - Doigt magnétique **BAS**

Nota : Ces 4 informations sont obligatoires pour le fonctionnement des énoncés.

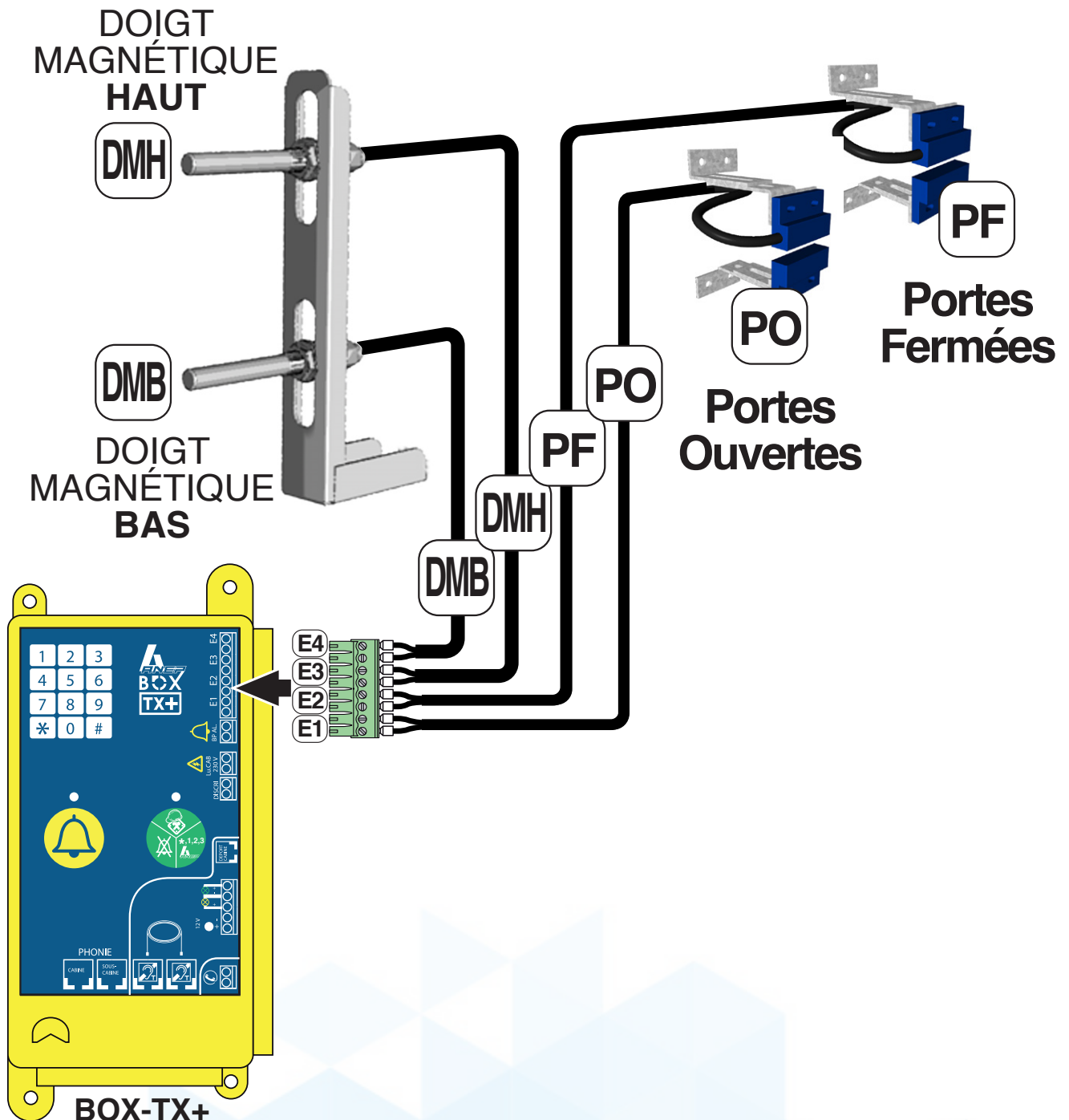

3.2 - RACCORDEMENT DES CAPTEURS POSITION / RECALAGE [E3] et [E4]

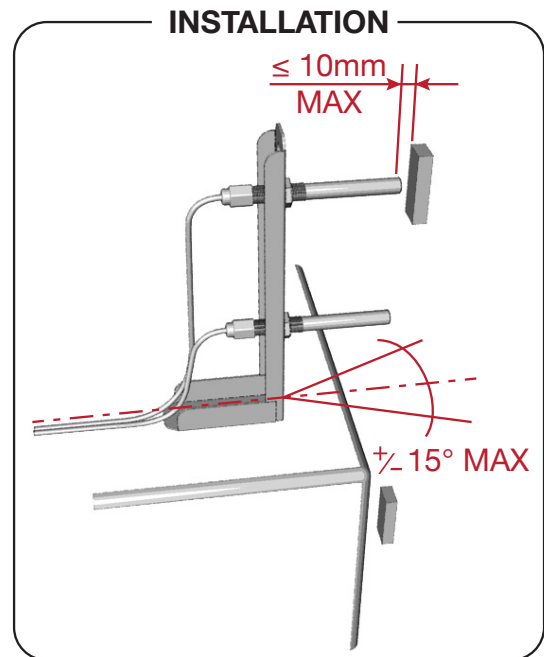
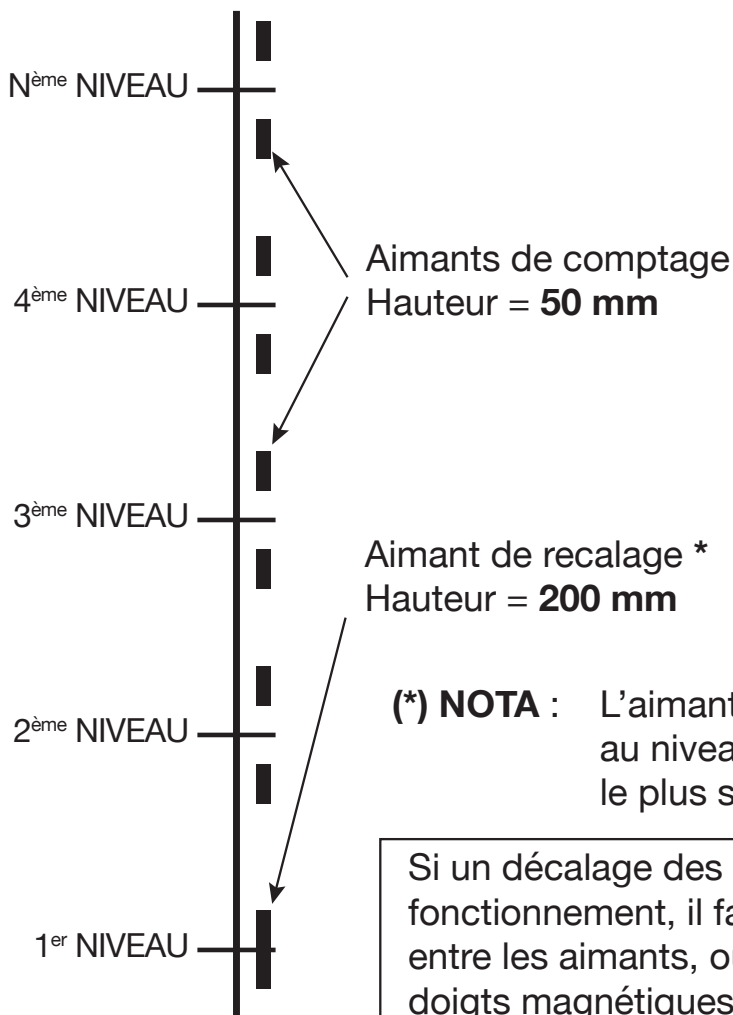

(*) NOTA : L'aimant de recalage est à placer au niveau où la cabine passe le plus souvent (Ex : RdC pour un R+4)

Si un décalage des annonces est constaté en fonctionnement, il faut augmenter la distance entre les aimants, ou augmenter la distance **Y** doigt magnétiques.

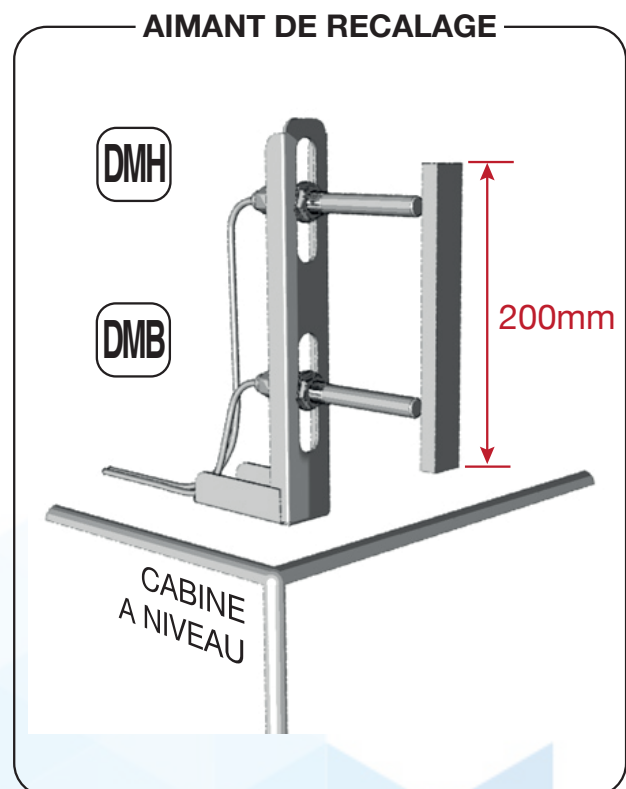
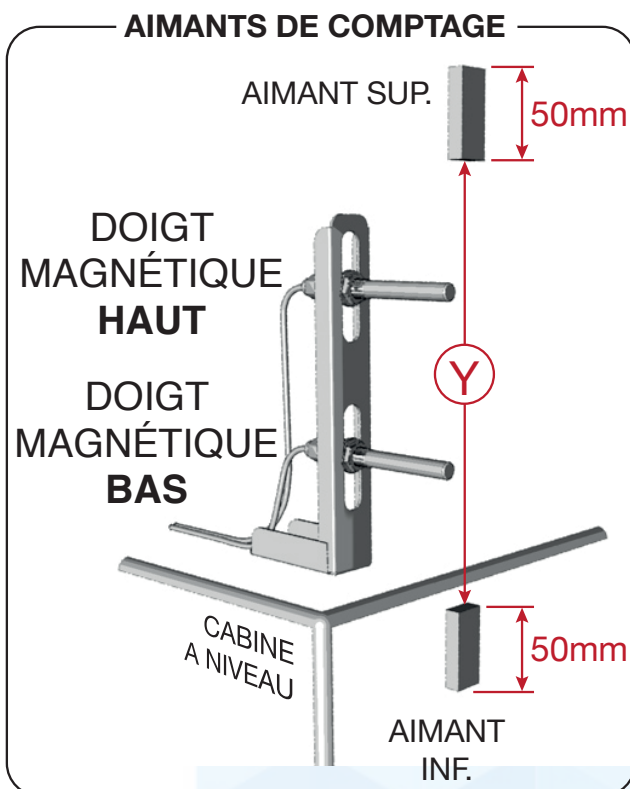

3.2.1 - Ascenseur avec étages courts

La valeur minimum pour la détection des étages courts est de **700mm** entre deux niveaux (informations d'étages).

ÉLÉVATION GAINE D'ASCENSEUR (exemple)

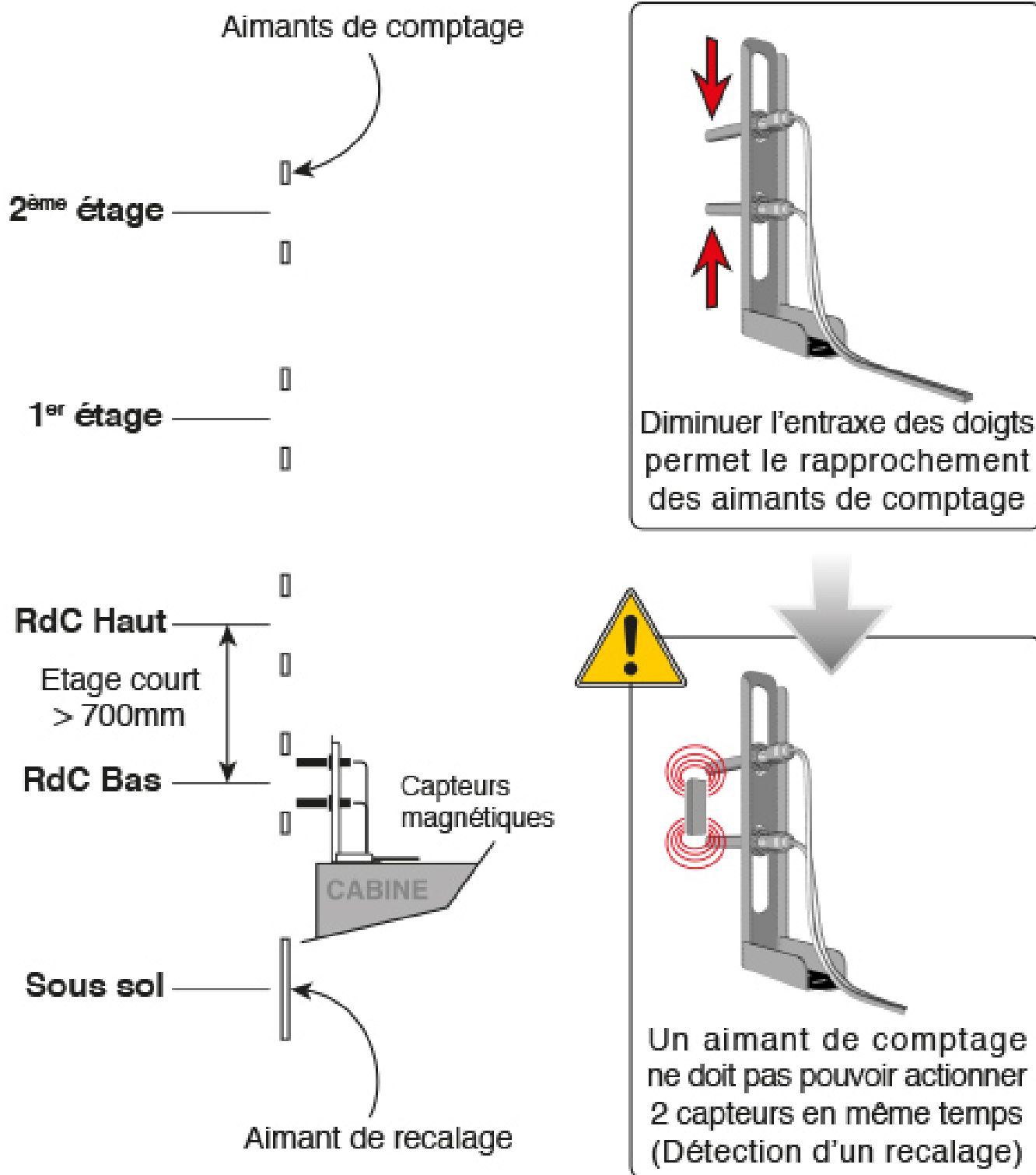

3.3 - RACCORDEMENT CAPTEURS PO* ET PF** [E3] et [E4]

* PO = Portes Ouvertes

** PF = Portes Fermées

3.3.1 - Ascenseur en simple accès.

Les informations de portes PO/PF sont à relier sur les entrées E1 (PO) et E2 (PF)

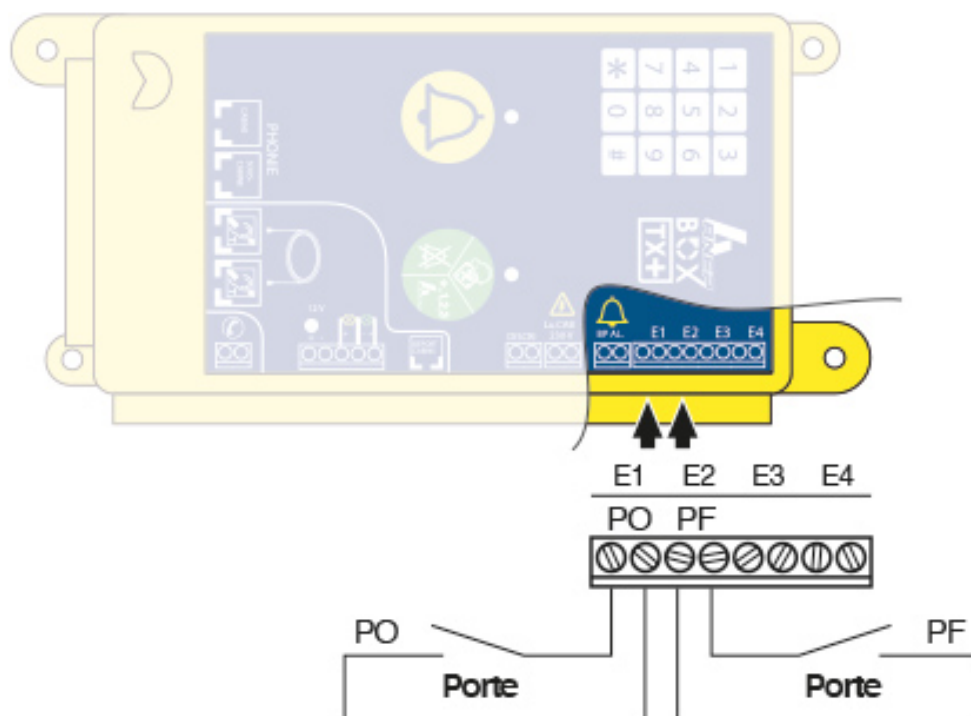

3.3.2 - Ascenseur en double accès.

Les informations de portes PO/PF doivent être doublées.
(PO en parallèle et PF en série)

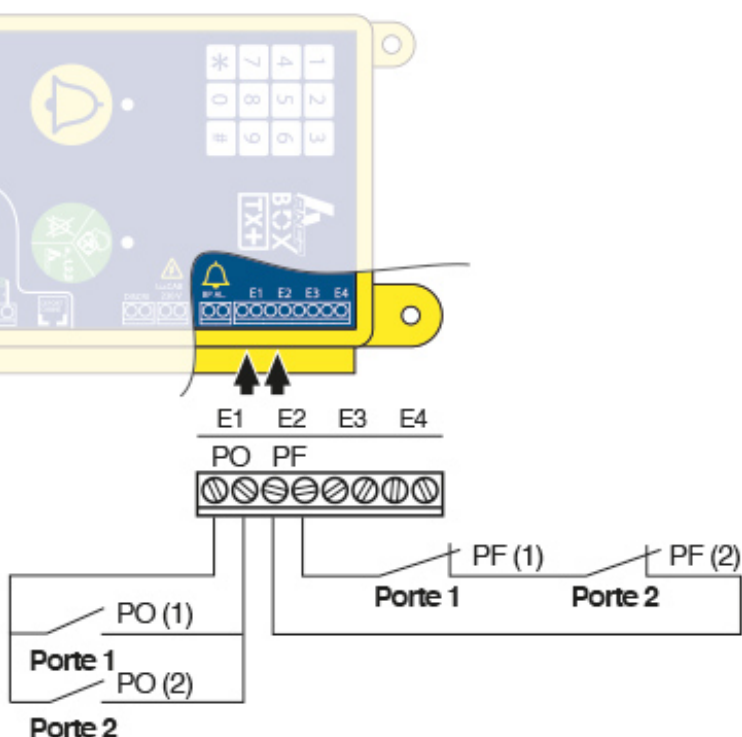

**NOTA : C'EST LE PF QUI DONNE LE TOP DÉPART DU GONG.
SI LA SYNTHÈSE DÉMARRE À L'ARRÊT DE L'ASCENSEUR
AVANT L'OUVERTURE DE PORTE, C'EST QU'UN CAPTEUR PF
EST MAL RÉGLÉ.**

3.4 Programmation pour cas spécifiques

3.4.1 - Ascenseur en portes totalement manuelles

La valeur de la temporisation du défaut «Inactivité» doit être supérieure à celle pour un ascenseur à portes automatiques. (Fermeture manuelle des portes)

Tous les défauts de portes sont à déprogrammer, les ouvertures et fermetures des portes dépendant des usagers.

3.4.2 - Ascenseur avec portes mixtes (battantes et automatiques)

Programmation : portes Battantes (même si une seule porte battante).

Déprogrammer : le défaut de démarrage (Stationnement de l'ascenseur en portes automatiques)

Si l'extrême bas est une porte automatique, démarrer l'apprentissage (bouton d'alarme) en gardant la porte ouverte, laisser la se fermer après avoir enregistré l'ordre haut.

CONFIGURATION USINE

- Code de programmation : **★123**
- Durée de communication : **3 minutes**
- Raccroché : **Automatique**
- Test cyclique : **3 jours**

4 - RACCORDEMENT DES VOYANTS JAUNE & VERT (si MIDIS absent)

- Raccorder les voyants utilisés en cabine selon la norme NF EN 81.28 de 2003 ou 2018 et 81.70 (12Vcc / 140 mA max par voyant) (*voir Page 14*)
- Raccorder une alimentation 12Vcc (de 9 à 15Vcc) de type **ALIM-CONTROL 2**

Pas de raccordement de ce type a effectuer si utilisation d'une phonie MIDIS

Voyants en cathodes communes

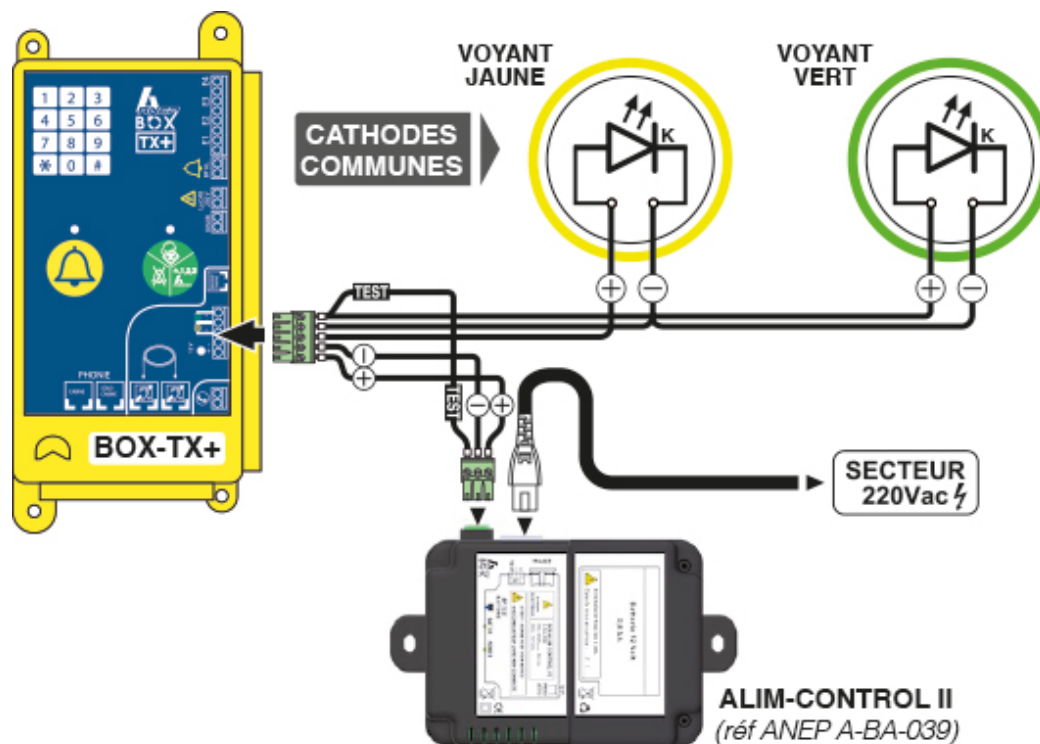

Voyants en anodes communes

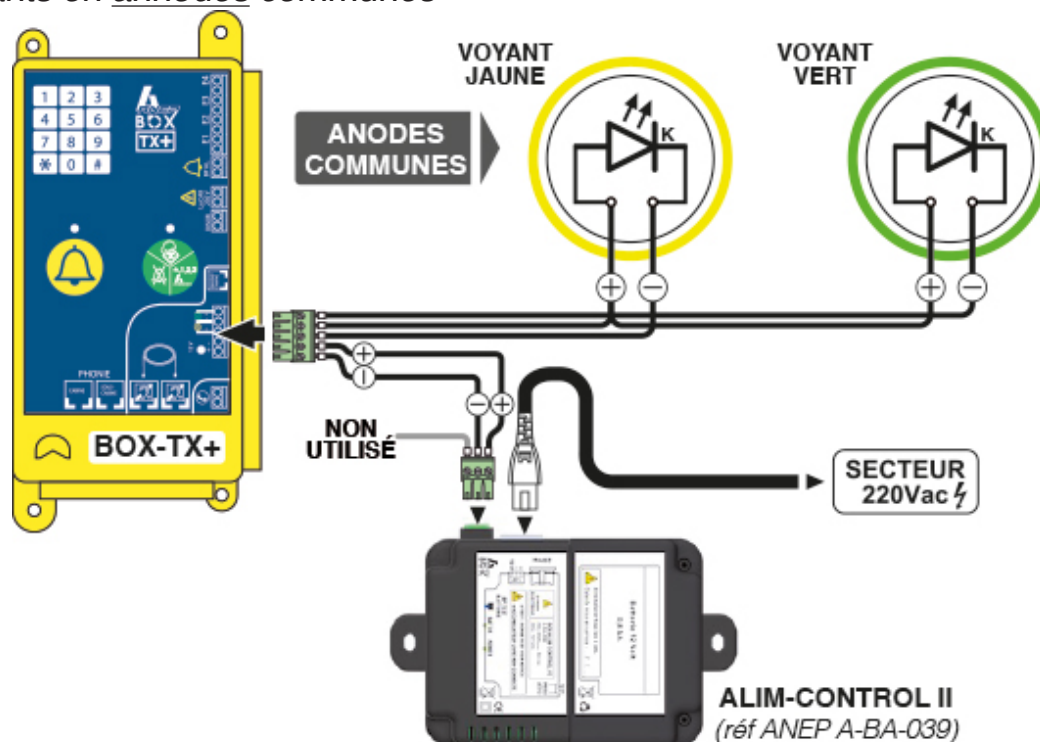

4.1 - Prog. des voyants Jaune & Vert suivant normes EN81-28 de 2003 ou 2018

- ☞ En mode programmation ***123**
- ☞ Suivant le type de norme souhaité pour la gestion des voyants, appuyer successivement sur les touches **#417#, ou #418#, ou #419#**



NORME EN81-28 2003	ÉTEINT ●	ÉTEINT ●	Appareil en veille / MODE NORMAL	#417#
	ALLUMÉ ✱	ÉTEINT ●	Alarme activée, appel en cours	
	ÉTEINT ●	ALLUMÉ ✱	En communication avec un opérateur du centre d'appel	
	ÉTEINT ●	ÉTEINT ●	Communication terminée, ligne raccrochée, Alarme Acquittée (à distance ou sur site)	

NORME EN81-28 2018	ÉTEINT ●	ÉTEINT ●	Appareil en veille / MODE NORMAL	#418#
	ALLUMÉ ✱	ÉTEINT ●	Alarme activée, appel en cours	
	ALLUMÉ ✱	ALLUMÉ ✱	En communication avec un opérateur du centre d'appel	
	ALLUMÉ ✱	ÉTEINT ●	Communication terminée, ligne raccrochée	
	ÉTEINT ●	ÉTEINT ●	Alarme acquittée (à distance ou sur site)	
	CLIGNOTE ✱(✱)(CLIGNOTE (✱)(✱)	Défaut du test cyclique programmé	

NORME EN81-28 2018 JAUNE ÉTEINT	ÉTEINT ●	ÉTEINT ●	Appareil en veille / MODE NORMAL	#419#
	ALLUMÉ ✱	ÉTEINT ●	Alarme activée, appel en cours	
	ALLUMÉ ✱	ALLUMÉ ✱	En communication avec un opérateur du centre d'appel	
	ÉTEINT ●	ÉTEINT ●	Communication terminée, ligne raccrochée	
	ÉTEINT ●	ÉTEINT ●	Alarme acquittée (à distance ou sur site)	
	CLIGNOTE ✱(✱)(CLIGNOTE (✱)(✱)	Défaut du test cyclique programmé	

Programmation sur clavier ANEP BOX

Après avoir activé le mode d'accès à la programmation *123	
#417#	Valide la gestion des voyants Jaune et Vert aux normes 2003
#418#	Valide la gestion des voyants Jaune et Vert aux normes 2018
#419#	Valide la gestion des voyants Jaune et Vert aux normes 2018 avec voyant jaune éteint après communication (fin d'alarme)

5 - DISCRIMINATION DE L'ALARME EN CABINE

- La discrimination des alarmes est utilisée afin d'éviter que des alarmes intempestives et non fondées ne soient transmises suite à une mauvaise utilisation ou à une malveillance.

La discrimination peut être réalisée soit en interne soit en externe ou non validée

En période de présence technicien, la discrimination n'est pas réalisée.

5.1 - Discrimination non validée

Ce mode de configuration permet la prise en compte de l'alarme cabine de façon permanente.

- ☞ En mode programmation **★123** (voir Page 18)
Appuyer successivement sur les touches **#307#**
ANEP-BOX TX+ émet 3 bips 

5.2 - Discrimination interne

Dans ce mode, **ANEP BOX TX+** réalise un traitement prenant en compte les ouvertures / fermetures de la porte cabine et palière ainsi que le déplacement de l'ascenseur.

Les entrées **E1**, **E2** reçoivent les contacts **PO**, **PF** de la porte cabine.

L'alarme est discriminée :

- Lorsque l'ascenseur se déplace
- Pendant les 15 premières secondes qui suivent l'arrêt à l'étage de l'ascenseur
- Lorsque les portes cabine et palière sont toutes les deux ouvertes.

- ☞ En mode programmation **★123** (voir Page 18)
Appuyer successivement sur les touches **#308#**
ANEP-BOX TX+ émet 3 bips 

5.3 - Discrimination externe **BOX-DISCRI** / extension entrée **DISCRI**

Voir page 30

5.4 - Alarme forcée

Lorsque la discrimination est validée, l'alarme cabine peut néanmoins être déclenchée si 4 appuis dans un temps de 15mn sur le bouton cabine sont exercés. A chaque appui, le temps de maintien du bouton doit être supérieur au temps de prise en compte programmé et un temps de relâchement du bouton d'au moins 3 secondes doit être respecté entre chaque appui.

6 - ADRESSAGE ET PROGRAMMATION DU NUMÉRO DE TRANSMETTEUR

Programmation du numéro de transmetteur (ou Identifiant ou PROM) :

Le module **ANEP BOX** s'identifie en mode data par l'envoi de son «Numéro de transmetteur» (aussi appelé Identifiant ou PROM suivant les call-centers)

Ce numéro correspond au N° de série de fabrication du module **ANEP BOX**.

Pour permettre l'adaptation aux différentes bases de données des centres de réception, il est possible de modifier ce numéro de transmetteur.

Nota : Le numéro de transmetteur est numérique et comporte 8 chiffres.

Ex : 4 3 2 1 1 5 6 9



ATTENTION : la modification du N° de transmetteur, ne nécessite pas un accès préalable à la programmation

#22220 xx xx xx xx #

xx xx xx xx = N° de transmetteur 8 chiffres

6.1 - Adressage N° de module :

Plusieurs modules de la gamme **ANEP BOX** peuvent être installés sur la même ligne téléphonique (**8 maximum**), il est obligatoire de configurer l'adresse de chaque module.

En mode programmation :

#303 puis **1 #** si module **1** (Ascenseur 1)
ou
#303 puis **2 #** si module **2** (Ascenseur 2)
ou
#303 puis **8 #** si module **8** (Ascenseur 8)

Nota : Module = ANEP **BOX-TX** (ou **TX+**)
ou ANEP **BOX-C** (fond de fosse)



BOX-C

Configuration 1 - Phonie déportée en cuvette avec BOX-C

Adressage à effectuer sur les **4 BOX TX+** et sur les **4 BOX-C**

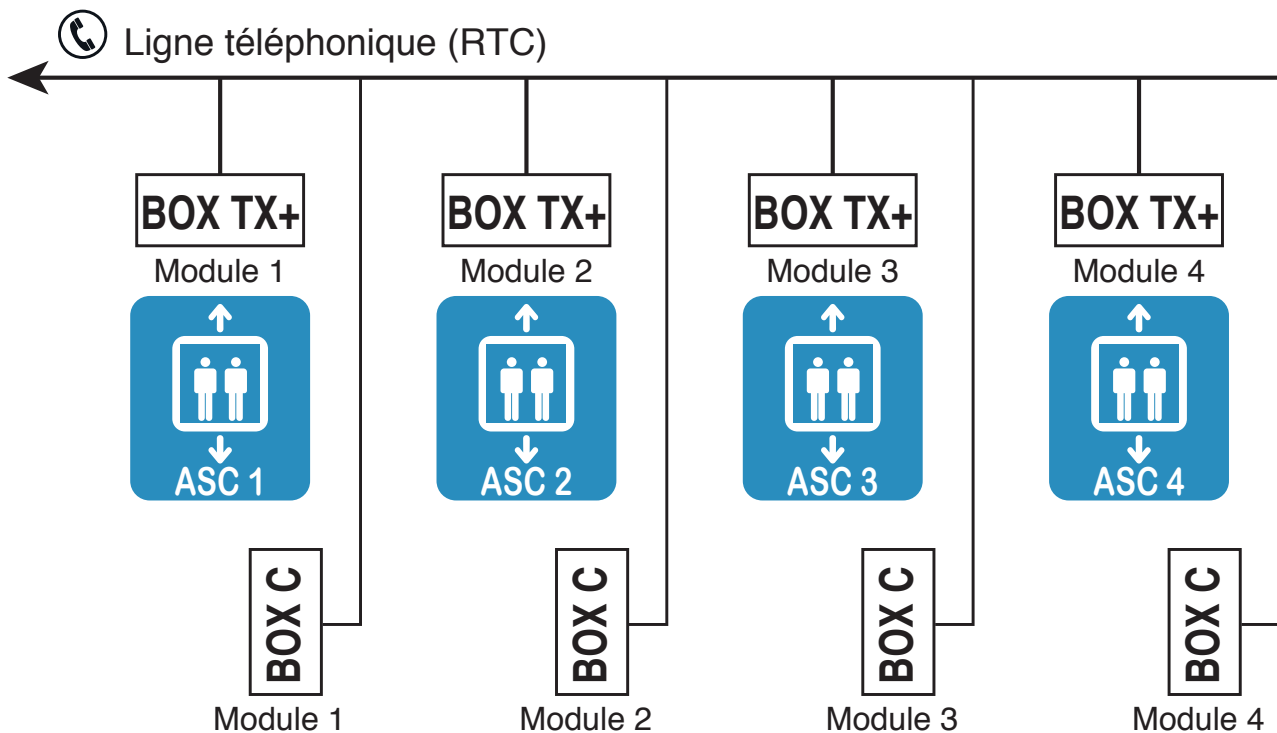
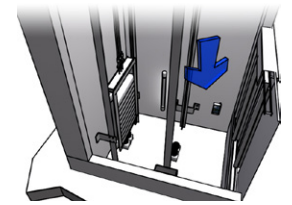

Configuration 2 - Matériel embarqué avec BOX-SC (8 maximum)

Adressage à effectuer sur les **8 BOX TX+**

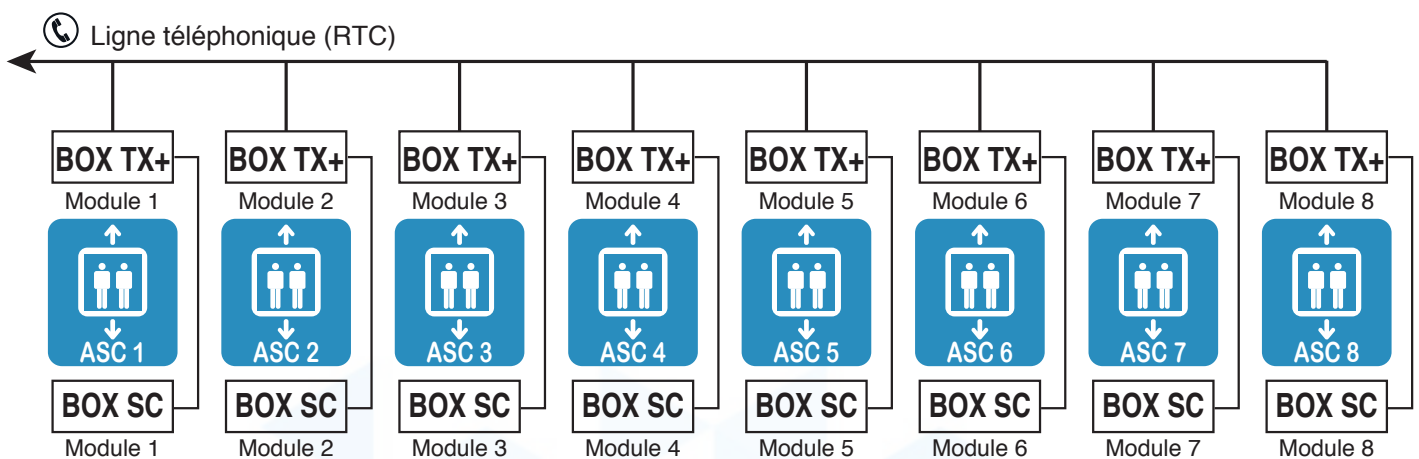
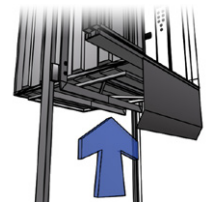

NOTA : Ces quantités sont à diviser par 2 en cas d'utilisation d'une **passerelle GSM**

=> **4x BOX-TX+** avec **BOX-SC** (sous cabine)

=> **2x BOX-TX+** avec **BOX-C** (fond de fosse)

7 - PROGRAMMATION (ANEP BOX rattachée)

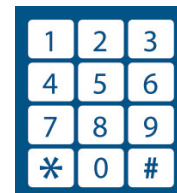

Important :

- L'ensemble des **ANEP BOX TX+** raccordées sur la même ligne téléphonique, doivent être rattachées pour permettre l'accès au mode programmation.
- Les différentes programmations s'effectuent avec le clavier du module **ANEP BOX**.
- Afin d'éviter toute manipulation indésirable, l'accès à la programmation de l'**ANEP BOX** est protégée par un code d'accès à trois chiffres :

*123

- Ce code peut être modifié par l'utilisateur (1 à 7 chiffres) (*Voir page 27*)

7.1 - Accès à la programmation

Tapez ***** suivi des chiffres du code d'accès à la programmation

Exemple : (Avec le code programmé par défaut en sortie d'usine)

→ ***123** L'appareil émet une mélodie 

Dès lors, l'appareil est en mode de programmation

... émission de 2 «*BIP*» toutes les 20 secondes 

7.2 - Sortie du mode de programmation

Après avoir terminé la programmation de l'appareil

→ Appuyer sur la touche « ***** »

Fin de programmation, l'appareil émet une mélodie 

Nota : Si aucune touche du clavier n'est actionnée pendant 3 minutes, l'appareil sort du mode de programmation.

L'appareil émet une mélodie 

7.3 - Choix du réseau téléphonique

Le module **BOX TX+** utilise un réseau téléphonique pour le transfert des alarmes vers un centre de réception, pour le bon fonctionnement de l'équipement il est important d'indiquer le type de réseau entre :

- Réseau téléphonique commuté (RTC analogique),
- Passerelle GSM,
- Mode autocom.

Le choix du réseau agit sur les fonctionnalités suivantes :

- Information de la charge batterie de la passerelle GSM (seulement pour les modèles **PG1**, **PGU**, **P3GU** et **P4GU**)
- Contrôle phonie du Haut-parleur et du microphone,
- Sécurisation du transfert des données vers une centrale de réception

Le mode Autocom, permet le fonctionnement de la **BOX TX+** avec la plupart des autocoms sans pour autant garantir un fonctionnement avec TOUS les autocoms du marché.

Ce mode permet:

- La numérotation avec des tensions de lignes au repos comprises entre 20 et 28v,
- Le décroché si train de sonnerie supérieur à 400ms.

7.3.1 - Mode standard

Si la tension de votre ligne téléphonique Orange ou autre opérateur est supérieure à **28V**, vous devez configurer votre équipement en "Mode standard" (Ligne Orange) et Tension de ligne normale (Tension de ligne > à **28V**)

C'est le mode dans lequel vous a été livré votre équipement (mode usine)



Pour vous en assurer, effectuer la séquence de programmation suivante.

- En mode programmation ***123**
Appuyer sur les touches **#404#**
L'appareil émet une mélodie 
Sortir du mode programmation en appuyant sur la touche « ***** »,
L'appareil émet une mélodie 

7.3.2 - Mode Autocom et/ou tension de ligne faible

Si votre équipement est raccordé à une ligne Orange (ou autre opérateur), mais que la tension de ligne au repos est faible (inférieure à 28V), vous devez configurer votre équipement en «Mode Autocom et/ou Tension de ligne faible» (**20V** <= Tension de ligne < **28V**)

Pour cela, effectuer la séquence de programmation suivante

- En mode programmation ***123**
Appuyer sur les touches **#403#**
L'appareil émet une mélodie 
Sortir du mode programmation en appuyant sur la touche *****
L'appareil émet une mélodie 

7.3.3 - Mode GSM

Si votre équipement est raccordé à une passerelle GSM, vous devez configurer votre équipement en «**Mode GSM**»

Validation du mode «**GSM**»

- En mode programmation ***123**
Appuyer sur les touches **#405#**
L'appareil émet une mélodie 
Sortir du mode programmation en appuyant sur la touche *****
L'appareil émet une mélodie 

Dévalidation du mode «**GSM**» / retour Mode Standard,



- En mode programmation ***123**
Appuyer sur les touches **#406#**
L'appareil émet une mélodie 
Sortir du mode programmation en appuyant sur la touche *****
L'appareil émet une mélodie 

7.4 - Programmation des numéros

1	2	3
4	5	6
7	8	9
*	0	#

7.4.1 - Programmation d'une mémoire

Exemple : Programmation de la Mémoire 101 (Appel phonie principale)

- En mode programmation ***123**
Appuyer sur les touches **#101**
L'appareil émet une mélodie 
- Composer le numéro d'appel suivi de la touche **#**
L'appareil émet une mélodie 

7.4.2 - Programmation d'une mémoire avec une pause

Dans le cas d'installation derrière un autocommutateur privé, il est nécessaire de composer un préfixe suivi d'une pause et du numéro d'appel.

Pour programmer une PAUSE (2 secondes), appuyer sur la touche *****

Exemple : (Pause après préfixe 0) pour mémoire 102

- ☞ En mode programmation ***123**
- ☞ **#102 0 * 0 1 4 5 6 9 2 8 0 0**
- ☞ Appuyer sur la touche « **#** » pour valider
L'appareil émet une mélodie 

7.4.3 - Supprimer un numéro

- ☞ Appuyer sur les touches : « **#** » puis, numéro de mémoire et touche « **#** »

Exemple : (Supprimer le numéro en mémoire **102**)

- ☞ En mode programmation ***123**
- ☞ **#102#**
L'appareil émet une mélodie 

Nota : Si aucune action n'est effectuée sur le clavier pendant **20 secondes**, l'appareil émet un «*BIP*», et retourne au début de la sélection des mémoires des numéros de téléphones.

7.5 - Attribution des mémoires



bouton d'alarme
Mémoire 101
Mémoire 102

7.5.1 - Méthode de transfert

Les appareils ANEP peuvent être programmés suivant l'utilisation souhaitée et la technologie utilisée au centre de réception des alarmes. L'identification du lieu et l'établissement de la communication vocale peuvent être en une seule communication, ou en deux communications distinctes.

La méthode conseillée au regard de la norme, correspond à la méthode en une seule communication (Optimisation du délai pour identification et dialogue phonie)



Si toutefois votre centre de réception utilise la méthode deux communications, merci de nous contacter.

7.5.2 - Tableau pour programmations en une communication.

MEM.	Type d'informations	
	*123 Code accès à la programmation	
#101	N° de téléphone + #	Phonie principale
#102	N° de téléphone + #	Phonie secondaire
#104	N° de téléphone + #	Data télésurveillance Arrivée / Départ Technicien Etat batterie
#105	N° de téléphone + #	Appel cyclique
#106	N° de téléphone + #	Appel vers ANEPanywhere® 01 45 69 05 05

Compléments

#303	N° de module	N° de module de 1 à 8
#706		Fin d'alarme automatique activée
#001#	RAZ	Remise à zéro des réglages Effacement des mémoires
* Sortie du mode programmation		

7.5.3 - Configuration du mode «double appel»

Le mode **double appel** permet d'appeler un poste gardien (phonie uniquement), avant de transmettre l'alarme vers le centre de réception (données et phonie). Les mémoires de téléphones **101** et **102** sont utilisées pour cette fonction.

Pour valider le mode **double appel** : En mode programmation ***123**

☞ Appuyer sur les touches **#206#** L'appareil émet une mélodie 

Pour dévalider le mode double appel entrer la séquence **#207#**

Les mémoires « téléphones » doivent être paramétrées comme suit :

Mémoire **101** : Numéro de téléphone du gardien ou PC-SECU ou Call-center

Mémoire **102** : Numéro de téléphone du centre de réception.

Déroulement de l'alarme :

Lors du déclenchement d'une alarme, le transmetteur appelle le numéro en mémoire **101** (gardien). Il appelle ensuite le numéro en mémoire **102** (centre de réception).

En cas d'occupation du numéro en mémoire **101** (gardien) ou **102** (centre de réception), ces numéros sont rappelés jusqu'à **six fois** (6x mémoire 101 et 6x mémoire 102).

7.6 - Validations et réglages des paramètres (en mode programmation)

7.6.1 - Temporisation de prise en compte de l'appui du bouton d'alarme cabine (entre 0,5 et 6 secondes MAXI, valeur par défaut à 0.5 secondes)

- En mode programmation ***123**
Appuyer sur la touche **#302** et le temps défini en 10^{ème} de seconde
L'appareil émet 3 "BIP" 
Valider par la touche **#**

Exemple : Temporisation de 4,5 secondes

- Appuyer sur la touche **#302 45#**

7.7 - Acquiescement de l'appel personne bloquée (EN81-28) par #1

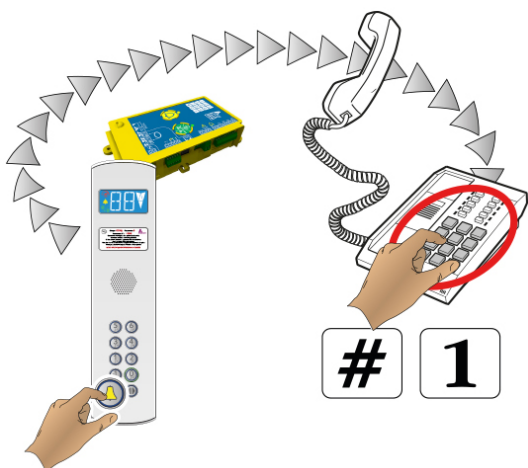

Quand cette fonction est validée, un appel d'alarme émis par ANEP BOX devra être acquiescé par l'opérateur en composant la suite «#» et «1» sur le clavier de son téléphone (en mode DTMF) lors de la communication vocale.

Si cette opération n'est pas effectuée, **ANEP BOX** rappelle le centre de réception 6 fois par numéro d'appel programmés (Voir 7.4.1)

Pour valider cette fonction,

- En mode programmation ***123**
Appuyer sur les touches **#202#**
L'appareil émet "3 BIP" 

Pour dévalider l'acquiescement de l'appel

- En mode programmation ***123**
Appuyer sur la touche **#203#**
L'appareil émet "3 BIP" 

7.8 - Durée de communication

Durée de conversation de **1** à **99** minutes (réglage usine = 3 minutes)

- En mode programmation ***123**
Appuyer sur les touches : **#201** puis ..
... entrer la durée de conversation maximum souhaitée
- Appuyer sur la touche **#**
L'appareil émet une mélodie 

7.9 - Réglage du niveau sonore de la phonie cabine

Après avoir procédé à la programmation, déclencher un appel en appuyant sur le bouton d'alarme **situé dans la cabine** pour ANEP BOX ou le bouton 

Les réglages suivants sont disponibles pour adapter les niveaux sonores et la bascule microphone / haut parleur ANEP BOX aux conditions locales.

→ Touche **6** = + Touche **9** = -

Ce réglage modifie le volume du haut parleur après la bascule.

→ Touche **5** = + Touche **8** = -

Ce réglage modifie la sensibilité du microphone

La touche **0** provoque
le raccroché de l'appareil.

La touche **1** retour
aux réglages d'usines.



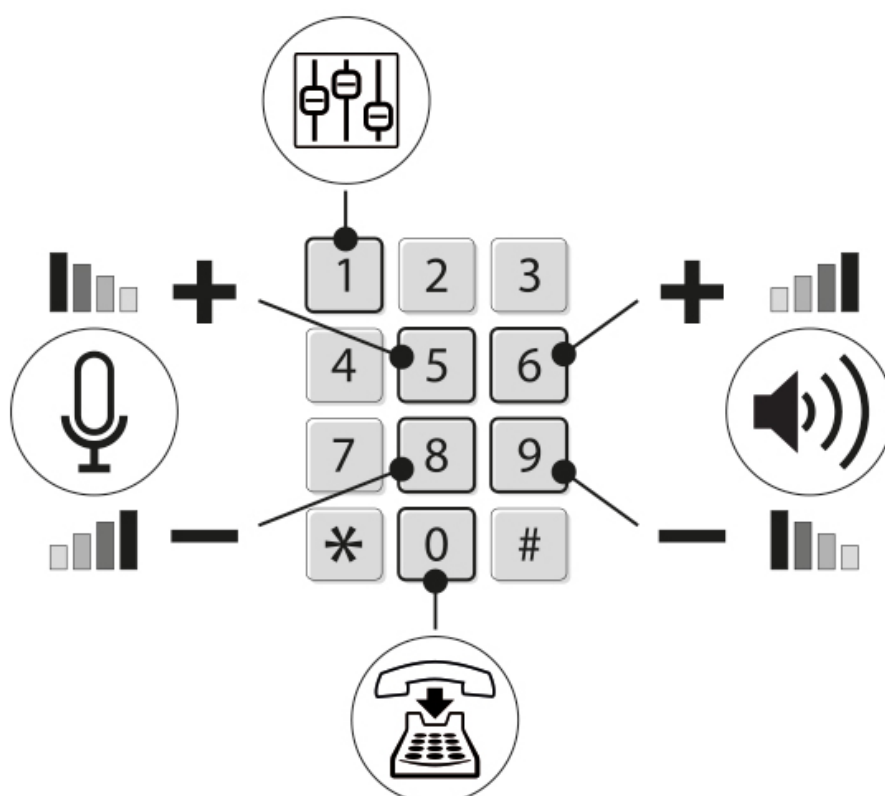

Les modifications effectuées en mode réglage manuel remplacent celles effectuées auparavant en mode réglage automatique.



7.10 - Validation de l'appel périodique (ou test cyclique)





Une «fiche de site» doit être préalablement établie sur le logiciel ANEPCENTER[®] (voir notice ANEPCENTER[®]) ou le centre d'appels équipé du protocole ANEP.

- En mode programmation ***123**
Appuyer successivement sur les touches **#105**
L'appareil émet 3 "BIP" 
- Composer le numéro d'appel pour la réception des données vers la centrale de réception équipée d'un Modem **FT1000** et du logiciel ANEPcenter[®] ou frontaux compatibles.
- Appuyer sur la touche **#**
L'appareil émet une mélodie 

NOTA : l'appel périodique effectue une remise à l'heure de l'horloge **ANEP BOX-TX+**

7.11 - Test cyclique / Périodicité

- En mode programmation ***123**
Appuyer successivement sur les touches **#301**
L'appareil émet 3 «BIP» 
- Composer le nombre de jours pour la périodicité de l'appel cyclique 1, 2 ou 3.
Par défaut : 3 jours exemple : 2 jours = **#301 2**
- Appuyer sur la touche **#**
L'appareil émet une mélodie 

7.11.1 - Gestion appel Test cyclique

Si la mémoire **106** est programmée, tous les appels émis depuis les mémoires **101** à **105** sont envoyés vers la mémoire **106** systématiquement

Il est possible de ne pas envoyer l'appel cyclique vers ANEPAnywhere®

Pour valider l'appel cyclique vers ANEPAnywhere® (par défaut)

- En mode programmation ***123**
Appuyer successivement sur les touches **#901#**
L'appareil émet une mélodie 
Sortir du mode programmation en appuyant sur la touche *****

Pour dévalider l'appel cyclique vers ANEPAnywhere®

- En mode programmation ***123**
Appuyer successivement sur les touches **#902#**
L'appareil émet une mélodie 
Sortir du mode programmation en appuyant sur la touche *****

7.12 - Réglage des gains en mode Interphone Machinerie et Pompier

Possibilité de régler de façon indépendante les gains Haut Parleur et microphone utilisés pour les fonctions d'interphone machinerie et module pompier.

Ces réglages ne modifient pas les réglages définis pour les fonctions de triphonies traditionnelles.

Réglage du gain microphone

- En mode programmation **★123**
Appuyer sur les touches **#407** puis une valeur de **1** à **15**, puis **#**
(1 = gain min, 15 = gain max)

Réglage du gain Haut Parleur



- En mode programmation **★123**
Appuyer sur les touches **#408** puis une valeur de **1** à **15**, puis **#**
(1 = gain min, 15 = gain max)

7.13 - Ecoute de l'échange de données

Afin de permettre au technicien intervenant sur l'ascenseur de savoir que le module ANEP-BOX est en communication avec une centrale de réception, tous les échanges de données sont audibles (Niveau bas) dans le haut parleur de l'ANEP-BOX.

IMPORTANT : Pas d'action possible sur l'**ANEP-BOX** pendant la phase de communication.

7.14 - Modification du code d'accès à la programmation

- Appuyer successivement sur les touches **#002**
L'appareil émet 3 "BIP" 
- Entrer le nouveau code de programmation (de 1 à 7 chiffres) et « **#** »
L'appareil émet 3 "BIP" 
- Confirmer le nouveau code de programmation (de 1 à 7 chiffres) et « **#** »
L'appareil émet une mélodie 



Il est important de noter scrupuleusement le nouveau code programmé. La perte de ce dernier impose le retour impératif de l'appareil en usine.

7.15 - Temporisation de contrôle de lumière cabine

ANEP-BOX TX+ permet de contrôler la tension «Lumière Cabine» (230Vac)
Le défaut et le retour de cette tension sont transmis vers une centrale de réception (Mémoire téléphone 104).

La temporisation pour la prise en compte du retour de la tension est fixée à 2mn
La temporisation pour la prise en compte du défaut est programmable.

- En mode programmation ***123**
Appuyer sur les touches **#304** puis le temps défini en minute
(de 0 à 99)
ANEP-BOX émet 3 «bip» 
Valider par la touche **#**

Lorsque la temporisation est **0**, le défaut «Lumière Cabine» n'est pas traité
(Réglage usine)

7.15.1 - Gestion de l'entrée -Lumière Cabine-

1 / Fonction Lumière Cabine (mode par défaut)

L'entrée LUMIERE CABINE gère la fonction de «*Contrôle Lumière Cabine*» quand le paramètre «Tempo Lumière Cabine» est non nul.

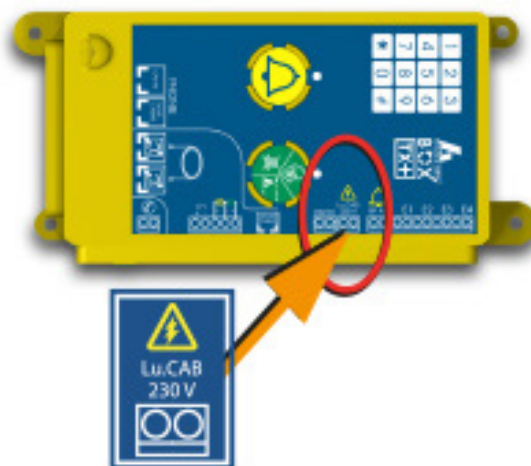

- En mode programmation ***123**
Appuyer sur les touches **#3060** puis se référer au chapitre 7.15 pour définir la valeur de la temporisation
ANEP-BOX émet 3 «bip» 
Valider par la touche **#**

2 / Entrée Ascenseur en réservation

Lorsqu'une tension (5V à 230V) est appliquée sur l'entrée, une information «*Ascenseur en réservation*» est transmise. La temporisation d'activation est fixée à 6 sec.

- En mode programmation ***123**
Appuyer sur les touches **#3061** pour valider la fonction
ANEP-BOX émet 3 «bip» 
Valider par la touche **#**

3 / Entrée Arrivée & Départ Technicien pour maintenance

L'entrée Lumière Cabine est utilisable pour signaler le Début / Fin de Visite Entretien quand le paramètre «Tempo Lumière Cabine» vaut zéro.

La présence d'une tension (5V à 230V) sur l'entrée pendant 5 secondes active le début «Visite Entretien».

- Le message vocal «*Arrivée Technicien*» est énoncé
- La transmission de l'événement «Apparition Présence Technicien pour visite entretien» est décalée de 5mn.

→ En mode programmation **★123**
Appuyer sur les touches **#3062** pour valider la fonction ANEP-BOX émet 3 «bip» 
Valider par la touche **#**

► Début de Visite Entretien

La présence d'une tension (5V à 230V) sur l'entrée pendant 5 secondes active le début «Visite Entretien».

- Le message vocal «*Arrivée Technicien*» est énoncé
- La transmission de l'événement «*Apparition Présence Technicien pour visite entretien*» est décalée de 5mn.

► Fin de Visite Entretien

La disparition de tension sur l'entrée pendant 5 secondes indique la fin de la «*Présence Maintenance*».

- Le message vocal «*Départ Technicien*» est énoncé
- La transmission de l'événement «*Disparition Présence Technicien*» est immédiate.

7.16 - Gestion des extensions sur l'entrée DISCRI.

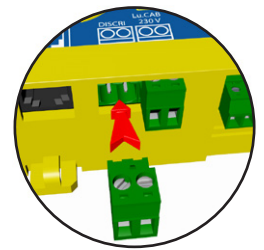

Suivant le type de fonction souhaitée, il est possible d'utiliser l'entrée "**DISCRI**" pour le raccordement d'une extension (en option)

PORTE OUVERTE, à l'aide d'un dispositif externe (type Prudhomme etc ...), il est possible de détecter et d'effectuer un appel lorsqu'une porte est ouverte sur le vide.

BOX-INTENS (voir aussi notice *BOX-INTENS* et page 49-50 de cette notice)
Permet la détection du fonctionnement de l'ascenseur par détection du courant consommé.

BOX-DISCRI (voir aussi notice *BOX-DISCRI*)
Permet la discrimination des alarmes non fondées, par détection du mouvement de l'ascenseur.

BOX-SÉCU (voir aussi notice *BOX-SÉCU*) (à partir de version TPL 00-A)
Permet la détection des défauts et anomalies de fonctionnement par points de captages dans la manœuvre de l'ascenseur.

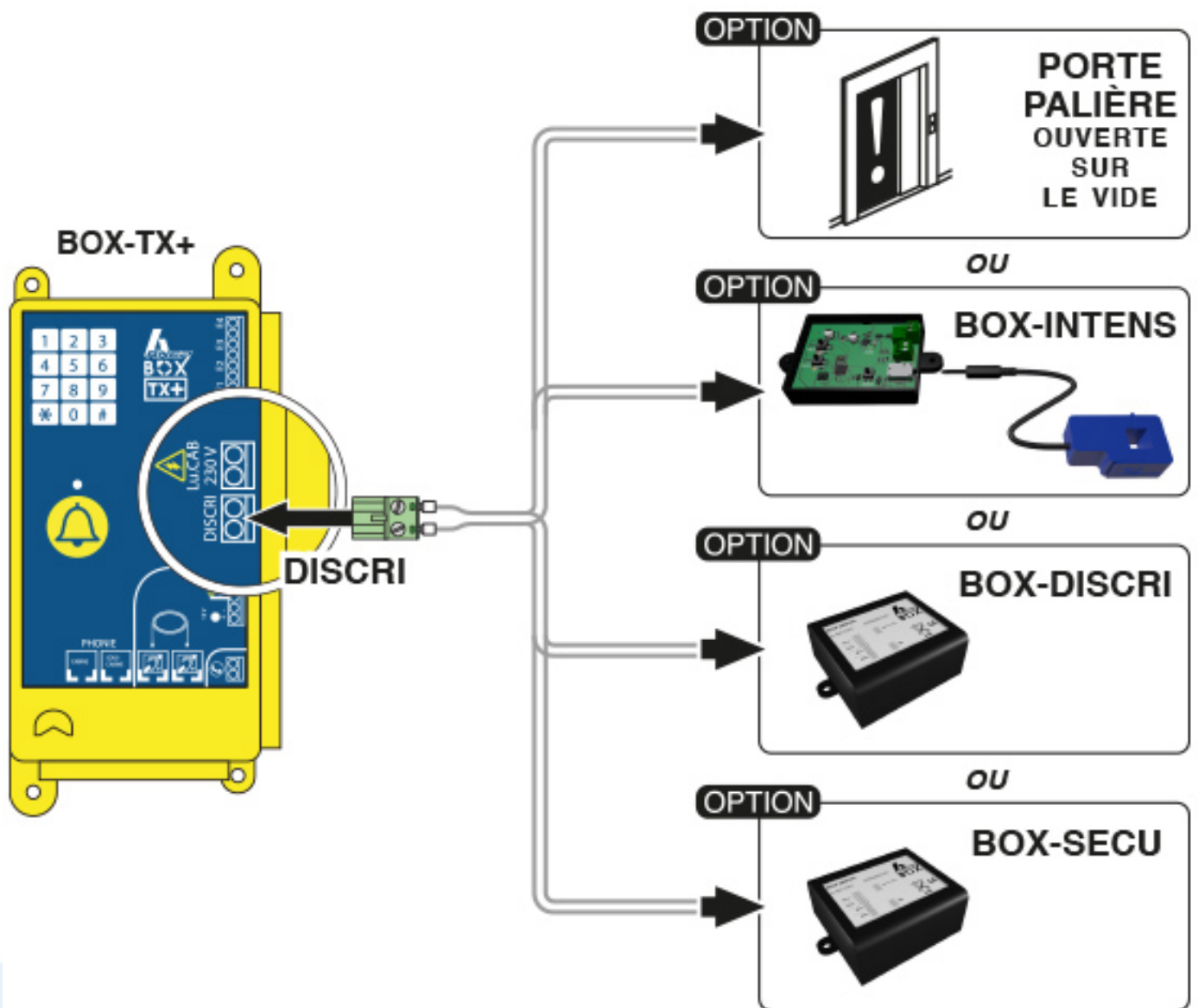

7.17 - Gestion des extensions sur l'entrée DISCRI.

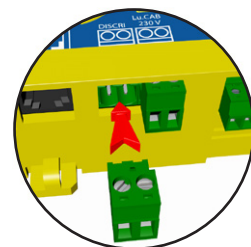

PORTE OUVERTE

Via un système externe (type Prudhomme par exemple), l'entrée **DISCRI** peut servir à transmettre l'information «porte palière ouverte sur le vide» (si la porte cabine est fermée).

- En mode programmation **★123**
Appuyer sur les touches **#305 xx #** pour valider la fonction
xx est la valeur de temporisation de l'ouverture de la porte palière (le pas est 2,5 sec).
ANEP-BOX émet 3 «bip» 
Valider par la touche **#**

Si la valeur xx est à 0, l'entrée est utilisée en discrimination externe (valeur par défaut, cf chapitre DISCRIMINATION DE L'ALARME EN CABINE en page 15)

Si raccordement d'une BOX SECU ou BOX-INTENS, cela annule toutes configurations faites sur cette entrée.

BOX-INTENS (voir aussi notice BOX-INTENS et page 49-50 de cette notice)
Permet la détection du fonctionnement de l'ascenseur par détection du courant consommé.

BOX-DISCRI (voir aussi notice BOX-DISCRI)
Permet la discrimination des alarmes non fondées, par détection du mouvement de l'ascenseur.

BOX-SÉCU (voir aussi notice BOX-SÉCU) (à partir de version TPL 00-A)
Permet la détection des défauts et anomalies de fonctionnement par points de captages dans la manœuvre de l'ascenseur.

7.17 - Gestion de l'extension BOX-ENVOIS (en option)

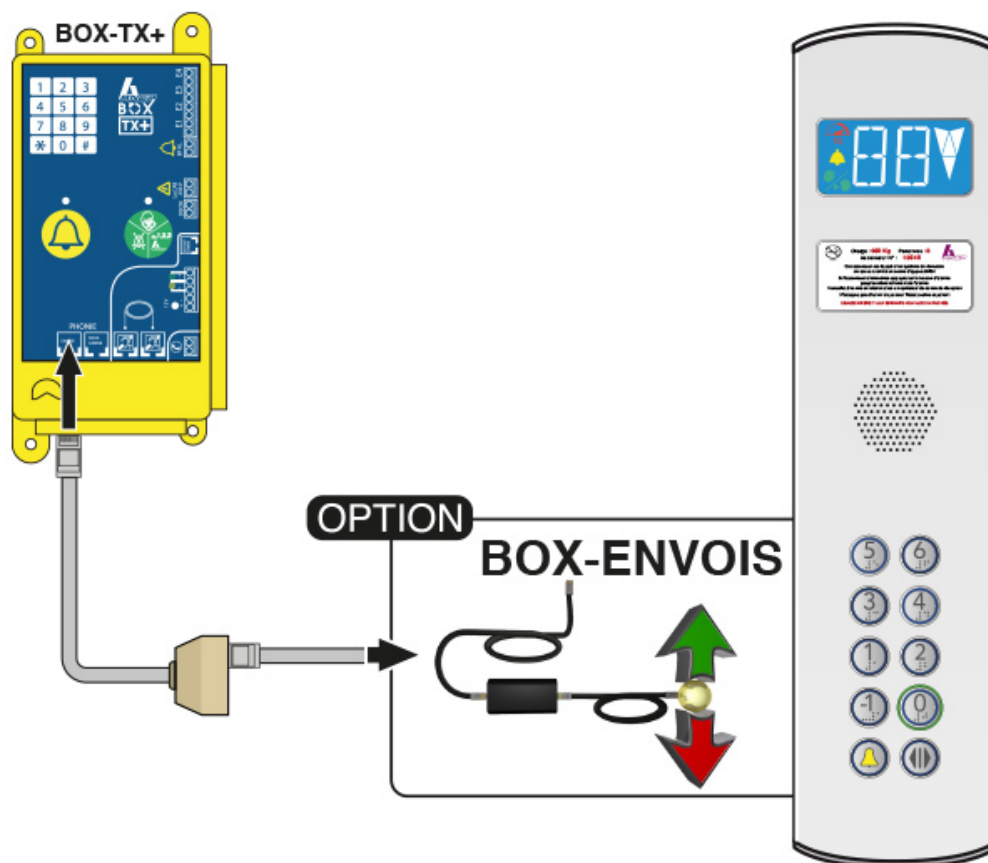

BOX ENVOIS

La sortie phonie cabine peut servir à faire déplacer la cabine par ajout de l'extension BOX ENVOIS (*en option, et voir aussi notice BOX-ENVOIS*)

Sur le clavier de la **BOX-TX+** :

Pour valider la fonction d'envois Haut / Bas :

- En mode programmation ***123**
Appuyer sur les touches **#704#** pour valider la fonction BOX-ENVOIS
ANEP-BOX émet 3 «bip» 

Pour dévalider la fonction d'envois Haut / Bas (par défaut) :

- En mode programmation ***123**
Appuyer sur les touches **#705#** pour dévalider la fonction BOX-ENVOIS
ANEP-BOX émet 3 «bip» 

8 - EXPLOITATION

8.1 - Test de l'alarme en cabine

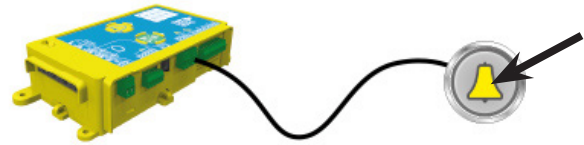

Suite à une alarme usager bloqué en cabine, la fin d'alarme peut être réalisée automatiquement :

- Soit après une temporisation de 1 heure*
- Soit après 2 courses de la cabine avec 2 ouvertures de porte (Mode télésurveillance activée et aimants gaines et PO-PF détectés)
- Soit par la **BOX-SECU** ou **BOX-INTENS** (*nouveau*)

Pour valider cette fonction :

- En mode programmation ***123**
composer la séquence **#706#**
L'appareil émet une mélodie 
Sortir du mode programmation en appuyant sur la touche *****

Pour ne pas valider cette fonction (*par défaut*)

- En mode programmation ***123**
composer la séquence **#707#**
L'appareil émet une mélodie 
Sortir du mode programmation en appuyant sur la touche *****



Appuyer sur le bouton d'alarme de la cabine.
Si la discrimination n'est pas activée, le message vocal «*votre appel est enregistré, veuillez patienter*» est diffusé et ANEP BOX appelle le correspondant (voir page 15)

Des «*BIP*» sont émis toutes les 6 secondes en cas de silence afin d'indiquer que l'appareil est en ligne 

Afin de faciliter le déclenchement de l'alarme «*usager en cabine*», faire l'essai :

- Porte fermée ou en fonctionnement
- Présence technicien activée
- Alarme forcée

Au moment de la fin d'alarme automatique, le message «*Fin d'alarme*» est énoncé par la synthèse vocale, l'information «*Apparition Fin d'alarme automatique*» est transmise via la mémoire téléphone 104.

La «*Fin d'alarme*» est toujours réalisable en local à partir du bouton vert ou à distance via ANEPcenter®.

(Suite au retour aux paramètres Usine (**#001#**), la fonction de fin d'alarme automatique n'est pas validée)

8 - EXPLOITATION (SUITE)

8.2 - Alarme technicien toit de cabine

→ Appuyer sur le bouton alarme du module **ANEP BOX**.

Le message vocal «*votre appel est enregistré, veuillez patienter*» est diffusé, **ANEP BOX** appelle le centre de réception.

Des «*BIP*» sont émis toutes les 6 secondes en cas de silence afin d'indiquer que l'appareil est en ligne 



8.3 - Raccroché automatique (mode phonie)

Le raccroché s'effectue automatiquement sur détection d'occupation de la ligne téléphonique ou sur l'aboutissement de la durée de communication (3 minutes par défaut)

Signal d'occupation :

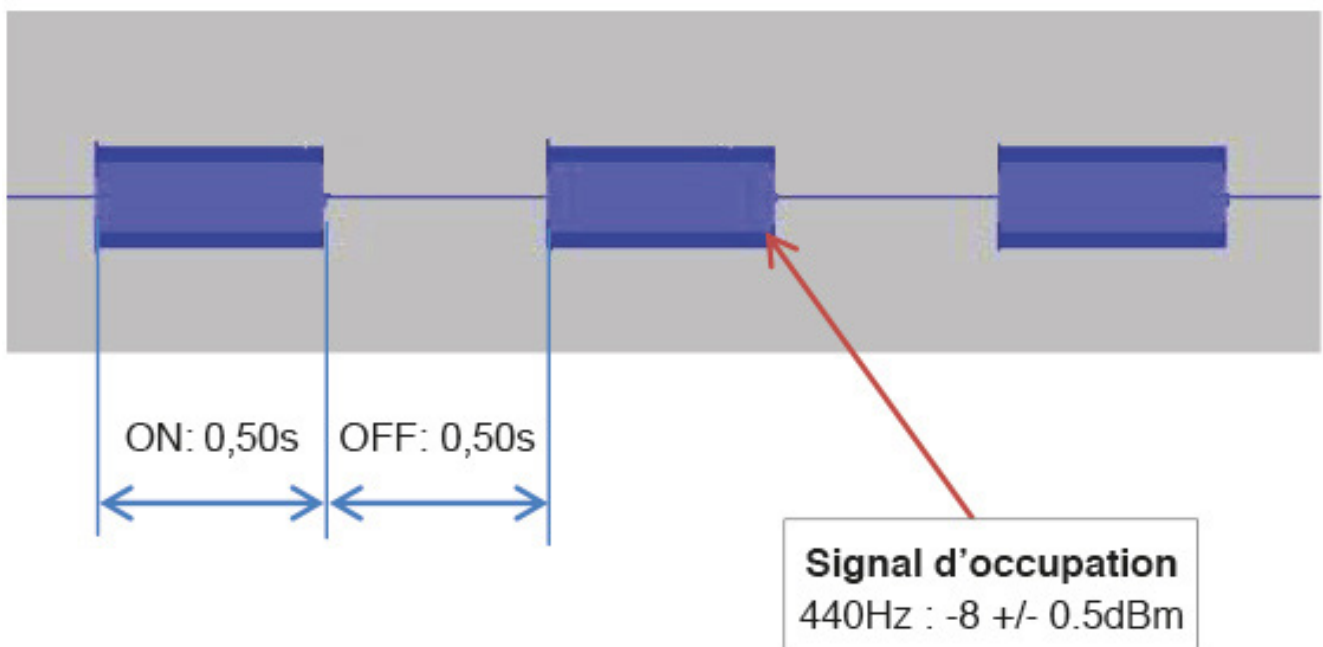

ANEP BOX émet une mélodie 10 secondes avant la fin de la temporisation de communication programmée (voir 7.8 page 24)

8.5 - Fonctions bouton vert

1 - Fonction «Présence technicien»



Le bouton vert présence technicien permet d'informer le centre d'intervention de la présence d'un technicien sur l'ascenseur.

L'appui sur le bouton déclenche une annonce vocale «**Présence technicien**» suivie d'un appel pour envoi de l'information.

Un deuxième appui déclenche une annonce vocale «**Départ technicien**» suivie d'un appel pour envoi de l'information.



2 - Fonction «Fin d'alarme»



En cas d'alarme usager en cours, l'appui du bouton vert clôture l'alarme usager, une annonce vocale indique au technicien la fin d'alarme (discrimination active si programmée).

3 - Fonction «Serveur vocal»

Fonction serveur vocal voir chapitre 9.



9 - APPEL VERS SERVEUR VOCAL ANEP (SVA)



SVA Serveur Vocal ANEP

Testez le fonctionnement de votre équipement ANEP de manière simple et immédiate !

ANEP met à disposition des techniciens un serveur vocal. Celui-ci reconnaît le numéro de série de l'appareil et le numéro d'appel de la ligne téléphonique de l'ascenseur. Le SVA optimise la mise en service de nos produits, il mémorise et restitue sur l'appareil ANEP le message vocal que vient d'enregistrer le technicien.

Le SVA permettant ainsi de tester le fonctionnement et la qualité acoustique de l'équipement en quelques secondes.

Numéro du Serveur Vocal
(service gratuit, hors coût de communication) :

01.45.69.99.98

EN SAVOIR PLUS

NOUVEAU

ANEP

9.1 - Validation de l'appel vers SVA

Composer le code d'accès à la programmation puis appuyer sur le bouton **SVA**.

Cas particulier : Déclenchement d'un appel vers **SVA** à partir d'un auto-commutateur :

L'appui sur la touche **0** en fin de séquence permet de composer le préfixe **0** avant le numéro pré-enregistré.

Ligne directe : ***123** (code usine) «**SVA**» *****
Autocom. : ***123** (code usine) «**SVA**» **0**



9.2 - Déclenchement de l'appel vers SVA

Déclencher une alarme (Cabine, Toit Cabine, Sous Cabine) moins de deux minutes après la validation de l'appel vers SVA.

9.3 - Tests réalisés

9.3.1 - Vérification de la boucle magnétique [BIM]

- Si l'appareil est équipé d'une «boucle BIM», vérifier que le voyant bleu s'allume pendant la phase de test de la boucle magnétique (BIM = Boucle Induction Magnétique).
- Un signal de 1000Hz est généré dans la boucle magnétique, audible uniquement dans le haut-parleur **BOX-SC** (si existant). Vérifier à l'aide d'un outil de test la qualité du signal fourni.

9.3.2 - Vérification de la ligne téléphonique

- La tonalité est audible dans le haut-parleur de ANEP BOX.
- Le clignotement du voyant jaune précise la tension de la ligne téléphonique
 - o **1 clignotement** : ligne faible
 - o **2 clignotements** : ligne moyenne
 - o **3 clignotements** : ligne forte

9.3.3 - Vérification des voyants vert et jaune



- Pendant la numérotation (numéro pré-enregistré), les voyants vert et jaune s'allument alternativement, puis seul le voyant jaune reste allumé. (Pictogramme JAUNE reste fixe si norme 2018 activée - voir page 14)

9.3.4 - Vérification de la communication

- La numérotation et l'émission des données sont audibles dans le haut-parleur.

9.3.5 - Connexion au SVA

- Le voyant jaune s'éteint, le voyant vert s'allume, puis un message vocal annonce la connexion au **SVA**.

9.3.6 - Vérification du numéro de série de ANEP BOX

- Le numéro de série de l'appareil est énoncé par le **SVA**.

9.3.7 - Vérification du numéro de téléphone du site

- Le numéro de la ligne téléphonique du lieu d'appel est énoncé par le **SVA**.

9.3.8 - Vérification de la phonie

- Un message vocal peut être enregistré et immédiatement restitué par le **SVA** afin de contrôler le bon fonctionnement du microphone et du haut-parleur en fonction du type d'alarme déclenchée. Une fréquence de 1000 Hz est générée par le serveur vocale pour vérification de la boucle magnétique.

9.3.9 - Fin du test

Une série de bips sonores annonce la fin du test.

Pour effectuer un nouveau test, il est nécessaire de recommencer la procédure de validation de l'appel vers SVA.

9.3.10 - Vérification des doigts magnétiques

Le lancement de la séquence **SVA (*123 «SVA» *)** peut être utilisé pour vérifier le bon fonctionnement des doigts magnétiques en déplacement cabine.

Tant que la séquence SVA est valide (tempo de 2 min) l'allumage du voyant vert indique l'état actif du doigt magnétique Haut, l'allumage du voyant jaune indique l'état actif du doigt magnétique Bas.

Les voyants vert/jaune se trouvent sur le plastron cabine (phonie MIDIS) ou sur l'ANEP-BOX :

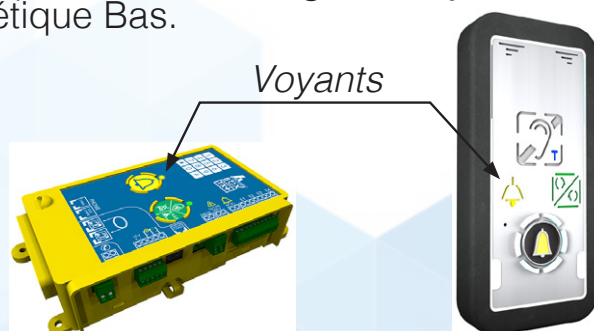

10 - FONCTIONS BOX TX+

La version **TX+** de **ANEP BOX** reprend toutes les fonctionnalités de la version **TX** et ajoute :

- 1 - Synthèse vocale sur déclenchement de l'alarme usager bloqué,
- 2 - Une fonction «Sirène d'alarme» (HP en fonction buzzer)
- 3 - La fonction d'énoncé d'étages,
- 4 - La prise en compte de l'arrivée et du départ du technicien,
- 5 - La possibilité de rappeler régulièrement par message vocal la présence du technicien,
- 6 - La possibilité de diffuser un message vocal après le déclenchement d'une alarme cabine, tant que l'alarme n'a pas été acquittée par le technicien,
- 7 - Une entrée «Lumière cabine»,
- 8 - Le contrôle du fonctionnement de l'ascenseur (*télésurveillance*)

10.1 - Synthèse vocale sur alarme usager bloqué

Afin de rassurer l'usager bloqué en cabine, l'**ANEP BOX TX+** diffuse un message par voix de synthèse, après validation de la prise en compte de l'alarme "usager bloqué", et suite à l'appui sur le bouton d'alarme de l'ascenseur.

10.2 - Sirène d'alarme

La fonction «Sirène d'alarme» intégrée dans **ANEP-BOX TX+** est activée après le déclenchement d'une alarme dans deux cas de figure :

- 1 - Lorsque l'appel téléphonique n'a pas abouti, en fin de cycle des tentatives d'appels.
- 2 - Immédiatement au moment du déclenchement de l'alarme après détection d'une baisse de tension de ligne téléphonique (Tension inférieure à 28 Volts) qui indique que soit la ligne téléphonique est défectueuse, soit qu'une autre BOX utilisant la même ligne téléphonique est en cours d'appel.

Le temps d'activation est de 6 secondes et le haut-parleur sélectionné est celui intégré dans le boîtier **ANEP-BOX** (Toit de cabine)

Cette fonctionnalité nécessite une alimentation 12Vcc (type ALIM-CONTROL 2)

10.2.1 - Possibilité d'activer la sirène à chaque appui sur le bouton d'alarme cabine.

Que l'alarme soit discriminée ou non, la prise en compte de l'alarme cabine peut être signalée par le déclenchement de la sirène intégrée pendant 2 secondes.

- En mode programmation **★123**
Validation de la fonction sirène **#401#**
Dévalidation de la fonction sirène **#402#**

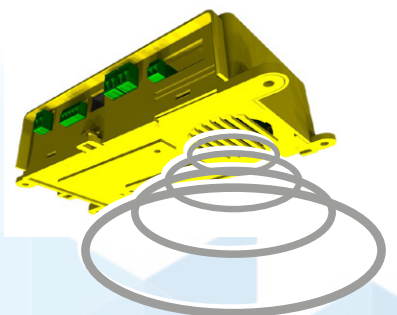

10.3 - Réglage de l'horloge du module BOX TX+

- En mode programmation **★123**
Appuyer successivement sur les touches **#601 83 'hh' 'mm'**,
ANEP BOX-TX+ émet un «Gong»,
- Terminer en appuyant 2 fois sur **★**

(hh et mm représentent les dizaines d'heures, les heures, les dizaines de minutes et les minutes)

Exemples : Pour un réglage à 15h48 => **#601 83 15 48**
Pour un réglage à 7h30 => **#601 83 07 30**
Pour un réglage à 9h05 => **#601 83 09 05**

10.3.2 - Lecture de l'heure en local

- En mode programmation **★123**
Appuyer successivement sur les touches **# 602 83 #**
ANEP-BOX TX+ annonce l'heure sous forme de **4** chiffres
- Terminer en appuyant sur **★**

Exemple : 12h09 => sera annoncé «UN», «DEUX», «ZERO», «NEUF»

10.4 - Énoncé d'étages

ANEP-BOX TX+ intègre la possibilité d'annoncer les étages au moment de l'ouverture des portes.

Cette fonctionnalité nécessite la présence d'une alimentation 12Vcc (de type **ALIM-CONTROL 2**).

Les énoncés en fonction des niveaux peuvent être programmés et vérifiés soit en local, soit à distance par ANEPCenter®.

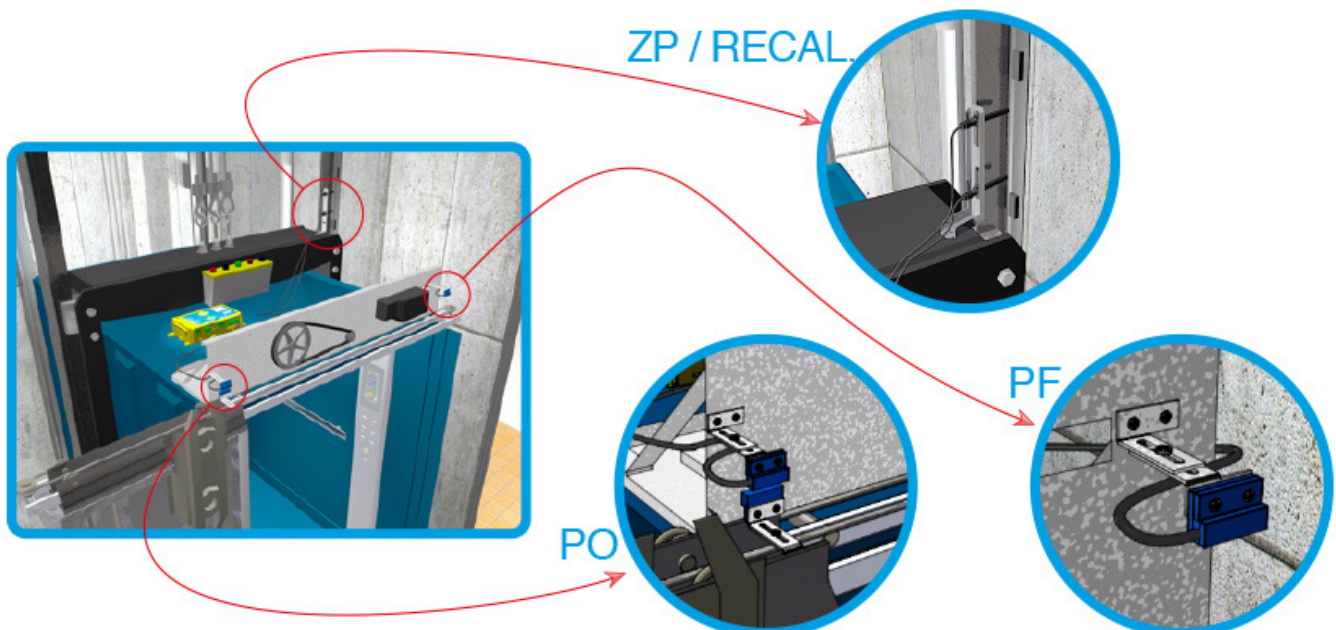

10.4.1 - Validation des énoncés

- En mode programmation ***123**
Appuyer successivement sur les touches **#603**
- Appuyer sur la touche « # » pour valider
L'appareil émet une mélodie 

L' énoncé des étages au moment de l'ouverture des portes ainsi que le message annonçant la fermeture des portes seront diffusés de 8h à 20h ou de façon permanente.

10.4.2 - Dévalidation des énoncés

- En mode programmation ***123**
Appuyer successivement sur les touches **#604**
- Appuyer sur la touche « # » pour valider
L'appareil émet une mélodie 

L' énoncé des étages ainsi que le message annonçant la fermeture des portes ne sont pas validés.

10.4.3 - Programmation des niveaux par le clavier

Par défaut, des énoncés d' étages pour chacun des niveaux sont mémorisés dans la **BOX TX+**

Pour des cas particuliers, il est possible de modifier la position des annonces pour adapter les énoncés en fonction de l'ascenseur.

L'installateur peut modifier la position pré-définie des annonces (de 1 à 39)

Avant de commencer la programmation, remplir un tableau (page suivante) avec les références des annonces à énoncer pour chaque niveau.

Pour programmer un niveau la séquence est : **#601 «n» # «a» #**

«n» est le **niveau**, «a» est la **référence de l'annonce**.

Ces valeurs sont comprises entre **1** et **39** inclus.

Annonces par défaut	
Niveau	Annonces
39	31ème étage
38	30ème étage
37	29ème étage
36	28ème étage
35	27ème étage
34	26ème étage
33	25ème étage
32	24ème étage
31	23ème étage
30	22ème étage
29	21ème étage
28	20ème étage
27	19ème étage
26	18ème étage
25	17ème étage
24	16ème étage
23	15ème étage
22	14ème étage
21	13ème étage
20	12ème étage
19	11ème étage
18	10ème étage
17	9ème étage
16	8ème étage
15	7ème étage
14	6ème étage
13	5ème étage
12	4ème étage
11	3ème étage
10	2ème étage
9	1er étage
8	Rez-de-chausée
7	1er sous-sol
6	2ème sous-sol
5	3ème sous-sol
4	4ème sous-sol
3	5ème sous-sol
2	6ème sous-sol
1	7ème sous-sol

Modification des annonces	
Niveau "n"	Réf. annonce à programmer "a"
39	
38	
37	
36	
35	
34	
33	
32	
31	
30	
29	
28	
27	
26	
25	
24	
23	
22	
21	
20	
19	
18	
17	
16	
15	
14	
13	
12	
11	
10	
9	
8	
7	
6	
5	
4	
3	
2	
1	

10.4.4 - Diffusion entre 8 h et 20 h,

- En mode programmation **★123**
Appuyer successivement sur les touches **#602 81**
Valider par **#**, la synthèse émet un «*gong*»,
Terminer en appuyant 2 fois sur la touche **★**

Nota : L'horloge de l'**ANEP BOX TX+** doit être programmée au préalable par le déclenchement d'un appel cyclique.

10.4.5 - Indication de la période d'annonce des étages

Dès que l'on entre en mode programmation, les voyants Vert-Jaune indiquent la période de diffusion des énoncés d'étages.

- Voyant Vert allumé : Diffusion des énoncés d'étages entre 8h et 20h.
- Voyant Jaune allumé : Diffusion des énoncés d'étages 24h/24h
- Aucun voyant allumé : Diffusion des énoncés d'étages non validée

11 - VOIX DE SERVICES / ACQUITTEMENT D'ALARME

Après le déclenchement d'une alarme cabine, une «*Alarme en cours*» est mémorisée jusqu'à l'appui sur le bouton d'acquiescement de l'alarme lors de l'intervention du technicien.

ANEP-BOX TX+ donne la possibilité d'annoncer en cabine «*Alarme en cours*» et «*Arrivée Technicien*» à chaque fermeture de porte au niveau principal (de base RdC)

Ces annonces de services sont diffusées pendant la même période que les énoncés d'étages (voir programmation des énoncés d'étages)

11.1 - Validation des annonces «*Alarme en Cours*» & «*Arrivée Technicien*»

- En mode programmation **★123**
Appuyer successivement sur les touches **#605#**

11.2 - Dévalidation des annonces «*Alarme en cours*» & «*Arrivée Technicien*»

- En mode programmation **★123**
Appuyer successivement sur les touches **#606#**

L'annonce «*Arrivée Technicien*» n'est plus lancée de façon automatique pendant la présence du technicien mais cette annonce reste valide suite à un appui sur le bouton Technicien.

11.3 - Acquiescement d'alarme cabine

Si une alarme cabine est en cours, un appui sur le bouton Technicien déclenche l'annonce «*Fin d'alarme*» et supprime la mémorisation «*d'Alarme en cours*»

12 - TEST DU HAUT-PARLEUR ET DU MICROPHONE

Ce test est lancé :

- Soit au moment de l'appel périodique dans le **SEUL CAS** où un Plastron **MIDIS** ou une **BOX BA MAX** ou **mini-GHP** est connecté à la **BOX**, (ne fonctionne pas avec un micro déporté)
- Soit sur appel de la BOX par un opérateur pour une levée de doute.

12.1 - Test sur «appel périodique»

Le test consiste à émettre une fréquence de 1 kHz pendant 4 secondes dans le haut-parleur, de la recueillir dans le microphone et d'analyser le signal reçu. Quand le signal n'est pas correctement reçu, un nouvel essai est exécuté.

En cas de défaut «HP / Microphone» le déclenchement d'une alarme en cabine est suivi de l'activation de la sirène intégrée à la BOX afin d'avertir du dysfonctionnement, puis de la procédure normale d'appel.

12.2 - Test sur demande opérateur

Une levée de doute sur le bon fonctionnement du haut-parleur/ Micro Cabine est possible à distance. Lors du test à distance, soit le haut-parleur du Plastron est testé, soit le haut-parleur intégré à la BOX est testé en l'absence de Plastron.

Le test consiste à émettre une fréquence de 1 kHz pendant 4 secondes dans le haut-parleur, de la recueillir dans le microphone et de l'envoyer sur la ligne pour permettre l'écoute à l'opérateur en communication.

La séquence est la suivante :

- Composer le numéro de la ligne téléphonique de la BOX

Si une seule **ANEP-BOX TX+** est raccordée sur la ligne téléphonique :

- Attendre le décroché de la BOX.
- Puis attendre 3 secondes qu'un «**Bip**» soit audible dans le téléphone.

→ Appuyer sur la touche **6** du téléphone, la fréquence de 1kHz doit être audible.

Dans le cas où plusieurs **ANEP-BOX TX+** sont sur la même ligne téléphonique, (*cf : schéma page 17*) les **BOX** ont des numéros de module différents (**1** : BOX maître, **2 à 8** : BOX secondaires) et seule la BOX maître décroche dans un premier temps :

- Attendre le décroché de la BOX maître.
- Puis attendre 3 secondes qu'un «**Bip**» soit audible dans le téléphone.
- Si le test est destiné pour cette BOX, appuyer sur la touche **6** du téléphone, la fréquence de 1kHz doit être entendue.
- Si le test est destiné à une BOX secondaire, immédiatement après le «**BIP**», composer un code à 2 chiffres pour sélectionner la BOX désirée. Le 1er chiffre est le numéro de la BOX secondaire (de 2 à 8) et le 2ème chiffre sera « **1** » pour cette application.
- Attendre environ **5 secondes** qu'un nouveau « **Bip** » soit audible dans le téléphone.

→ Appuyer sur la touche **6** du téléphone, une fréquence de 1kHz doit être entendue.

13 - PRÉSENTATION DE LA VERSION TX+

Le produit **ANEP BOX TX+** intègre une méthode de surveillance de fonctionnement de l'ascenseur permettant l'envoi d'informations (dysfonctionnements ascenseur ou produit) à distance via le réseau téléphonique (Filaire ou GSM).

L'exploitation de la partie « surveillance ascenseur » de l'**ANEP BOX TX+** nécessite un certain nombre de préréglages (manuel ou automatique) avant l'exploitation.

Les résultats de surveillance de l'ascenseur dépendant directement de la programmation de l'**ANEP BOX TX+**, il est important que les différents paragraphes de la procédure de mise en service soient bien assimilés par le technicien réalisant la mise en service.

IMPORTANT :

Avant de procéder à la mise en service de l'**ANEP BOX TX+**, il est impératif de câbler les entrées E1 à E4 comme indiqué page 6, le contrôle de fonctionnement de l'ascenseur est effectué à partir de ces 4 entrées.

(Position cabine & position portes)

Afin de contrôler les fins de courses Haut & Bas il est nécessaire d'**ajouter** les 2 aimants de 5 cm aux extrêmes.

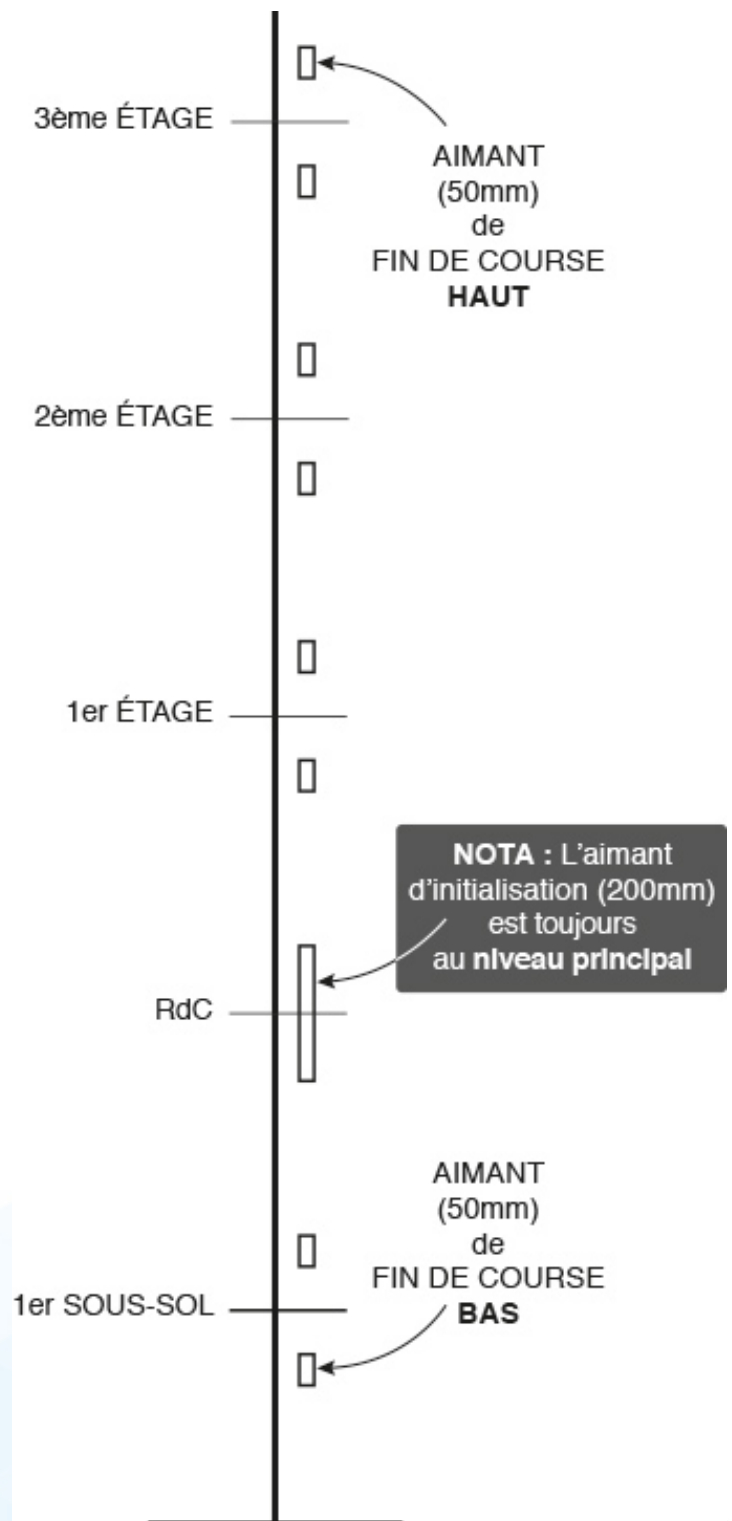

13.1 - Surveillance ascenseur

13.1.1 - Validation du mode surveillance du fonctionnement ascenseur.

→ En mode programmation **★123**

Validation du mode surveillance composer la séquence **#701#**

Dévalidation du mode surveillance composer la séquence **#702#**

Contrôle du mode surveillance

La fonction **#703#** permet de connaître l'état de surveillance, l'**ANEP BOX TX+** annonce :

« *Télésurveillance validée* » ou « *Télésurveillance non validée* »

13.1.2 - Procédure d'apprentissage

L'apprentissage gaine est différent suivant le type de portes ascenseurs.

→ En mode programmation **★123**

Pour :

- **Portes automatiques : composer la séquence #602 71 #**

- **Portes battantes : composer la séquence #602 72 #**

ANEP BOX TX+ annonce « *Validé* »

L'**ANEP BOX TX+** autorise **4 minutes** pour déclencher le début de la phase d'apprentissage à partir du niveau le plus bas.

Quitter le mode programmation, faire 2 fois « **★** » pour toutes programmations des modes **TX+**.

13.1.3 - Lancement de l'apprentissage gaine

L'apprentissage nécessite la présence du technicien en cabine pour déplacer l'ascenseur.

- 1 => Activer le mode apprentissage (Paragraphe 13.1.2),
- 2 => Mettre la cabine au niveau le plus bas,
- 3 => Attendre le stationnement normal de l'ascenseur (appareil au repos),
- 4 => Déclencher l'apprentissage en appuyant sur le bouton d'alarme cabine, La synthèse vocale annonce «*Départ*» en cabine,
- 5 => Appuyer sur le bouton ordre extrême haut,
- 6 => A l'extrême haut en fin d'ouverture porte cabine ANEP BOX déclenche un «*Gong*»
- 7 => Appuyer sur le bouton ordre extrême bas,
- 8 => A l'extrême bas : ANEP-BOX TX+ annonce «*Télésurveillance validée*» à l'ouverture des portes.

ANEP BOX TX+ informe le technicien par voix de synthèse en cabine, d'une erreur pendant la phase d'apprentissage :

- «*Doigts magnétiques inversés*» : Inversement des impulseurs Haut / Bas.
- «*Absence PO*» : Pas de détection d'ouverture de porte 10s après l'arrivée.
- «*Absence PF*» : Déplacement sans présence porte cabine fermée après 4 niveaux.
- «*Erreur aimant*» : Informations erronées entre la course montée et descente.

Valeurs initialisés pendant l'apprentissage :

- Course trop longue : temps de course mesuré (max) + 4 secondes
- Intégrateur : temps de course mesuré (max) + 14 secondes
- Temps maximal entre deux niveaux (course la plus longue entre 2 niveaux)
- Position de l'étage extrême haut (Nbre de niveaux au dessus de l'étage de référence)
- Position de l'étage extrême bas (Nbre de niveaux en dessous de l'étage de référence)

13.2 - Validation des événements (Défauts/Anomalies)

Chaque événement analysé par **ANEP BOX TX+** peut être validé ou inhibé.

**EN SORTIE USINE, AUCUN ÉVÉNEMENT N'EST VALIDÉ,
LA PROGRAMMATION ÉTANT LAISSÉE À L'APPRECIATION DU TECHNICIEN**



13.2.1 - Séquence de validation des événements :

- En mode programmation **★123**
Composer la séquence **#601 4 nn #**, "nn" est la référence du défaut à valider.
A la fin de la séquence, **ANEP BOX TX+** annonce «*Validé*».

Exemple : pour valider la référence **8**, Composer **#601 4 8 #**

APPRENTISSAGE BOX-TX+

- 

* 1 2 3
6 0 2 7 1 # →  PORTES
AUTOMAT.
OU
6 0 2 7 2 # →  PORTES
BATTANTES
- 

Mettre la cabine au niveau le plus bas
- 

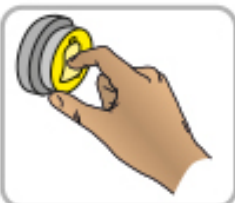
Attendre le stationnement normal de l'ascenseur (appareil au repos),
- 

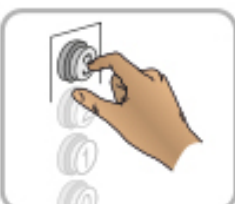
 « DÉPART »
- 

Appuyer sur le bouton ordre extrême haut,
- 

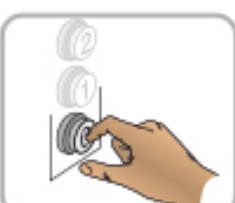
 « GONG »
- 

Appuyer sur le bouton ordre extrême bas
- 

 « TÉLÉSURVEILLANCE VALIDÉE »

13.2.2 - Séquence d'inhibition d'un défaut :

→ En mode programmation ***123**

#601 5 nn # "nn" est la référence de l'événement à valider.

A la fin de la séquence, **ANEPBOX TX+** annonce «Non validé»

Exemple : pour non valider la référence **8**, Composer **#601 5 8 #**

13.2.3 - Références des événements

Défaut / Evénement			
<i>Réf.</i>	<i>Type</i>	<i>Libellé</i>	<i>Information</i>
1	Défaut	Cabine bloquée entre étages	Supérieur à la valeur d'apprentissage
2	Défaut	Opérateur de porte *	*A l'étage, pas d'ouverture de porte cabine
3	Défaut	Non ouverture de la porte à l'arrivée	A l'arrivée pas d'ouverture de porte cabine
4	Défaut	Porte bloquée ouverte**	**Porte reste ouverte
5	Défaut	Démarrage*	*A l'étage, porte cabine fermée, pas de déplacement
6	Défaut	Cycle de porte	Supérieur à 15 cycles à l'étage sans déplacement
7	Défaut	Course trop longue	Supérieur à la valeur d'apprentissage
8	Anomalie	Doigt magnétique manquant	Un seul doigt est détecté (position cabine)
9	Anomalie	Aimant de synchronisation manquant	Passage au niveau 0 sans détection de l'aimant de recalage
10	Anomalie	Absence aimant porte fermée	Déplacement cabine sans état de porte cabine fermée
11	Défaut	Séquence de Fermeture de la porte	Fermeture porte sans atteindre le fin de fermeture
12	Événement	Présence technicien longue (PTI)	Préréglé à 2 heures
13	Défaut	Inactivité	Pas de mouvement ascenseur détecté
14	Événement	Mise à l'arrêt	Équipement mis hors service par le technicien
15	Défaut	Fin de course	Ascenseur en fin de course haut ou bas

*** Seulement en porte battante**

**** Seulement en porte automatique**

Il est possible de valider plusieurs événements en même temps.

Inutile de composer la séquence **#601** à chaque fois.

Exemple : pour valider les événements **1, 2, 3, 8, 15** faire la séquence :

#601 41# 42# 43# 48# 415#

Nota : La fin de défaut est automatiquement détectée et envoyée après un déplacement normal de l'ascenseur, il ne peut y avoir qu'un seul défaut à la fois.
En cas de recalage sans ouverture de porte, ne pas programmer le défaut 3.

13.2.4 – Lecture de la validation d'un défaut

- En mode programmation **★123**
Composer la séquence **#601 6 'nn' #** ou "nn" est le n° du défaut à lire
ANEP BOX TX+ annonce «Validé» ou «Non validé»
Faire 2 fois **★** pour quitter le mode programmation

Attention : on ne peut lire qu'une valeur à la fois, il faut sortir du mode de programmation et revenir pour lire une autre valeur.

Le nombre de défaut est limité à 4 par jour, pour éviter un excès d'information sur des pannes répétitives.

NOTA : **Le défaut d'inactivité est le seul défaut majeur qui permet de s'assurer du bon fonctionnement de l'ascenseur sur n'importe quels types de pannes.**

13.2.5 – Lecture du type de porte

- En mode programmation **★123**
Composer la séquence **#601 7#**
ANEP BOX TX+ annonce «Automatique» ou «Battante»
Faire 2 fois **★** pour quitter le mode programmation

Cette vérification est importante, elle indique que la procédure d'apprentissage a été correctement effectuée.

13.2.6 – Programmation du temps d'inactivité

La notion d'inactivité est une durée pendant laquelle l'ascenseur ne se déplace pas.

Programmation de la durée après laquelle le défaut sera transmis (nombre d'heures d'inactivité)

IMPORTANT : Le contrôle de l'inactivité ascenseur par **ANEP BOX TX+** n'est effectué qu'entre 8h00 et 20h00.

- En mode programmation **★123**
Composer la séquence **#602 6 n #** "n" étant le nombre d'heures de 0 à 7
Faire 2 fois **★** pour quitter le mode programmation

Pour dévalider le défaut «Inactivité», la valeur **0 heure** doit être programmée.

13.2.7 – Filtrage des défauts techniques

Il est possible de temporiser le déclenchement des défauts techniques,

- En mode programmation **★123**
Composer la séquence **#309 xx #**
xx est la valeur de la temporisation de filtrage.

Cette valeur est programmable de 0 à 99 où le pas vaut 1 mn (99 = 140 mn)

Faire 2 fois **★** pour quitter le mode programmation

13.3 - Contrôles de la mise en service

13.3.1 - Contrôle des informations portes

Un soin particulier doit être apporté pour le réglage des capteurs **PO/PF**, s'assurer que les contacts restent dans l'état souhaité en fin d'ouverture et fermeture. Ex : Dur mécanique ou relâchement de porte cabine au repos.

13.3.2 - Contrôle de la surveillance

Méthode de contrôle des fonctionnalités de surveillance ascenseur de **ANEP BOX TX+**

13.3.2.1 - Vérifier la validation du mode surveillance :

- Validation de la fonction surveillance **#703#**
ANEP BOX TX+ annonce «*VALIDÉE*»

Si ce n'est pas le cas se reporter au chapitre 13.1- Surveillance ascenseur.

Vérifier le choix du type de portes.

Fonction **#601 7 #**, **ANEP BOX TX+** annonce «*Automatique*» ou «*Battante*»

Si le choix ne correspond pas, se reporter au chapitre 13.1- Surveillance ascenseur

13.3.2.2 - Vérifier le fonctionnement des synthèses

- Il ne doit pas y avoir d'énoncés d'étages pendant le déplacement de la cabine, sinon vérifier le réglage du contact PF (Fin de fermeture porte cabine)
- Correspondance des énoncés d'étages lors des ouvertures de portes aux étages (réglages des énoncés se reporter au chapitre 10.4 ENONCÉS D'ÉTAGES)
- Lorsque la porte est ouverte, il ne doit pas avoir d'énoncé de «fermeture de porte» avant le début de fermeture de celle-ci.
(réglage du contact porte cabine ouverte PO)
- Lorsque l'ascenseur arrive à l'étage, il ne doit pas y avoir de gong avant le début d'ouverture de la porte (réglage du contact porte cabine fermée PF)

13.3.2.3 - Vérification du transfert de panne

Les contrôles ci-dessous nécessitent de s'assurer de la «Non présence» technicien par appui sur le bouton vert de la BOX, celle-ci doit annoncer «*Départ technicien*»

Laisser l'ascenseur en stationnement normal pendant **7 minutes**, il ne doit pas y avoir d'appel déclenché (écoute des transferts DATA).

Essais de panne : Bloquer la cabine entre étages et attendre **7 minutes**, ANEPBOX doit appeler et envoyer la panne «cabine bloquée entre étages», vérifier chez le télé-surveilleur l'arrivée de l'évènement.
Après deux déplacements l'appel pour fin de panne doit être envoyé.

Attention à la limitation d'appel (4 pannes par jour), se reporter au chapitre 13.2.1 Validation des événements.



Accès et sortie du mode programmation

- ★ + < Code Accès > Passage en mode paramétrage
- ★ Sortie du mode de programmation

#0...

Paramétrage

- #001# Remise à zéro des réglages et des N° Tel
- #002...# Nouveau Code Accès

#1...

N° de Tel.

- #101...# N° Tél principal pour l'appel phonie
- #102...# N° Tél de secours pour l'appel phonie
- #104...# N° Tél de la centrale de réception pour transmettre les données après la phonie
- #105...# N° Tél de l'appel **Test Cyclique**
- #106...# N° Tél Internet (ANEPanywhere)

#2...

Communication

- #201...# Durée de communication lors d'un appel (1 à 99 en mn)
- #202# Fonction d'acquiescement de l'appel par l'opérateur validée
- #203# Fonction d'acquiescement de l'appel par l'opérateur non validée
- #204# Validation du mode «Full Duplex»
- #205# Dévalidation du mode «Full Duplex»
- #206# Validation du mode «Double appel»
- #207# Dévalidation du mode «Double appel»
- #208# Fonction de contrôle 12V validée
- #209# Fonction de contrôle 12V non validée

#3...

Configuration

- #301...# Périodicité du Test Cyclique (1,2 ou 3 jours)
- #302...# Délai de prise en compte de l'entrée d'alarme (10 à 63 en 1/10 s)
- #303...# Adresse du module (de 1 à 8)
- #304...# Délai de prise en compte de l'entrée Lumière Cabine (0 à 99 mn)
- #305...# Tempo entrée porte palière et reset mémo BOX SÉCU
- #306...# Type d'info sur l'entrée Lumière Cabine
- #307# Pas de discrimination de l'alarme cabine
- #308# Discrimination de l'alarme cabine traitée par la BOX
- #309# Discrimination de l'alarme cabine traitée par équipement externe (Ex : BOX-DISCRI)

14 - TABLEAU DES PROGRAMMATIONS CLAVIER (suite)

#4...	<u>Configuration</u>
#401#	Validation de la fonction sirène
#402#	Dévalidation de la fonction sirène
#403#	Mode AUTOCOM
#404#	Mode Standard
#405#	Validation du Mode GSM
#406#	Dévalidation du Mode GSM
#407#	Réglage du gain microphone (Pour l'interphonie BOX-M)
#408#	Réglage du gain du Haut Parleur (Pour l'interphonie BOX-M)
#417#	Validation gestion des voyants Jaune / Vert aux normes 2003 (par défaut)
#418#	Validation gestion des voyants Jaune / Vert aux normes 2018
#419#	Validation gestion des voyants Jaune / Vert aux normes 2018, avec extinction du voyant jaune lorsque la BOX n'est plus en communication

#6...	<u>Énoncés d'étages / télésurveillance</u>
#601 n# a#	Si «n» et «a» sont compris entre 1 et 39 : programmation d'un énoncé d'étage
#601 83 ...#	Mise à l'heure (heures et minutes)
#601 4 nn#	Séquence de validation d'un défaut
#601 5 nn#	Séquence d'inhibition d'un défaut
#601 7#	Lecture du type de porte
#601 nn#	Lecture de la programmation d'un défaut
#602 n#	Si «n» est compris entre 1 et 39 : diffusion d'un énoncé d'étage par la synthèse vocale
#602 41#	Mise à l'arrêt manuel de l'ascenseur
#602 5 n#	Programmation du nombre maximale de nivelages («nn» de 0 à 20)
#602 6 n#	Programmation du temps d'inactivité («n» de 0 à 7)
#602 71#	Portes automatiques
#602 72#	Portes battantes
#602 81#	Limitation de l'énoncé des étages et des messages de 8h à 20h
#602 82#	Enoncé des étages et des messages 24/24h
#602 83#	Lecture de l'heure
#602 9n#	Réglage du niveau sonore de la synthèse («n» de 1 à 8)
#603#	Fonction d'énoncé des étages validée
#604#	Fonction d'énoncé des étages non validée
#605#	Enoncé des messages «Alarme en cours» et «Arrivée Technicien» validé
#606#	Enoncé des messages «Alarme en cours» et «Arrivée Technicien» non validé
#607#	Force la détection de la phonie MIDIS
#608#	Autorise la détection automatique par la BOX TX+ LINK

#7...	<u>Télésurveillance</u>
#701#	Télésurveillance validée
#702#	Télésurveillance non validée
#703#	Lecture de l'état de validation de la télésurveillance
#704#	Fonction d'envoi Haut / Bas validé (avec BOX-ENVOIS)
#705#	Fonction d'envoi Haut / Bas non validé (avec BOX-ENVOIS) <i>par défaut</i>
#706#	Fin d'Alarme automatique validée
#707#	Fin d'Alarme automatique non validée

14 - TABLEAU DES PROGRAMMATIONS CLAVIER (suite)

#9...

Configuration des extensions

#901# Test cyclique N°2 activé (si MEM 106 est programmée)

#902# Test cyclique N°2 désactivé

15 - TABLEAU DES PROGRAMMATIONS CLAVIER AVEC BOX-INTENS (suite)

SI BOX-INTENS INSTALLÉE

(EN OPTION)

(voir aussi NOTICE BOX-INTENS)

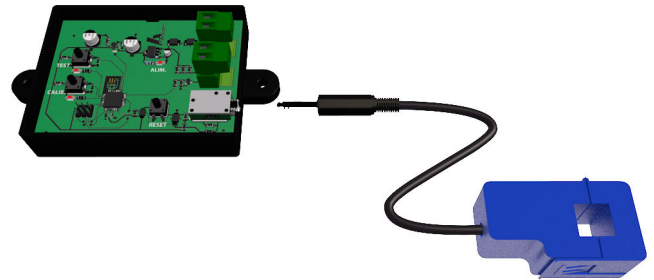

NOTA : A partir de BOX-TX+ en version TPL 00-C

#903#	Défaut d'inactivité géré par la temporisation jour quelque soit l'heure.
#904#	Défaut d'inactivité géré par la temporisation jour entre 8 heures et 20 heures et la temporisation nuit de 20 heures à 8 heures
#905 x#	Programme la période d'inactivité JOUR . «x» est la valeur en ½ heure de la période allant de 1 à 20.

Exemple :

#905 1#	Défaut d'inactivité jour 0h30	Pas de déplacement suivi d'une ouverture de porte
#905 2#	Défaut d'inactivité jour 1h00	Pas de déplacement suivi d'une ouverture de porte
#905 3#	Défaut d'inactivité jour 1h30	Pas de déplacement suivi d'une ouverture de porte
#905 4#	Défaut d'inactivité jour 2h00	Pas de déplacement suivi d'une ouverture de porte
#905 5#	Défaut d'inactivité jour 2h30	Pas de déplacement suivi d'une ouverture de porte
#905 6#	Défaut d'inactivité jour 3h00	Pas de déplacement suivi d'une ouverture de porte
#905 7#	Défaut d'inactivité jour 3h30	Pas de déplacement suivi d'une ouverture de porte
#905 8#	Défaut d'inactivité jour 4h00	Pas de déplacement suivi d'une ouverture de porte
#905 9#	Défaut d'inactivité jour 4h30	Pas de déplacement suivi d'une ouverture de porte
#905 10#	Défaut d'inactivité jour 5h00	Pas de déplacement suivi d'une ouverture de porte
#905 11#	Défaut d'inactivité jour 5h30	Pas de déplacement suivi d'une ouverture de porte
#905 12#	Défaut d'inactivité jour 6h00	Pas de déplacement suivi d'une ouverture de porte
#905 13#	Défaut d'inactivité jour 6h30	Pas de déplacement suivi d'une ouverture de porte
#905 14#	Défaut d'inactivité jour 7h00	Pas de déplacement suivi d'une ouverture de porte
#905 15#	Défaut d'inactivité jour 7h30	Pas de déplacement suivi d'une ouverture de porte
#905 16#	Défaut d'inactivité jour 8h00	Pas de déplacement suivi d'une ouverture de porte
#905 17#	Défaut d'inactivité jour 8h30	Pas de déplacement suivi d'une ouverture de porte
#905 18#	Défaut d'inactivité jour 9h00	Pas de déplacement suivi d'une ouverture de porte
#905 19#	Défaut d'inactivité jour 9h30	Pas de déplacement suivi d'une ouverture de porte
#905 20#	Défaut d'inactivité jour 10h00	Pas de déplacement suivi d'une ouverture de porte

SI BOX-INTENS INSTALLÉE

(EN OPTION)

(voir aussi NOTICE BOX-INTENS)

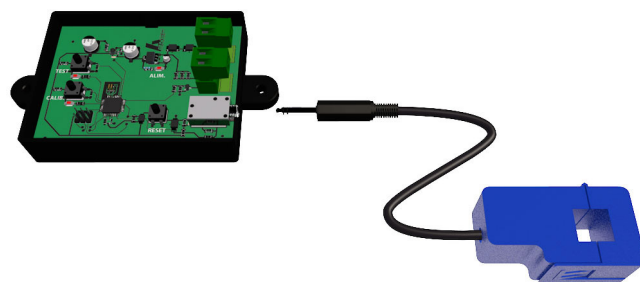

NOTA : A partir de BOX-TX+ en version TPL 00-C

#9...

Configuration des extensions

- #903# Défaut d'inactivité géré par la temporisation jour quel que soit l'heure.
 #904# Défaut d'inactivité géré par la temporisation jour entre 8 heures et 20 heures et la temporisation nuit de 20 heures à 8 heures
 #906 y# Programme la période **d'inactivité NUIT**.
 «y» est la valeur en ½ heure de la période allant de 1 à 20.

Exemple :

#906 1#	Défaut d'inactivité jour 0h30	Pas de déplacement suivi d'une ouverture de porte
#906 2#	Défaut d'inactivité jour 1h00	Pas de déplacement suivi d'une ouverture de porte
#906 3#	Défaut d'inactivité jour 1h30	Pas de déplacement suivi d'une ouverture de porte
#906 4#	Défaut d'inactivité jour 2h00	Pas de déplacement suivi d'une ouverture de porte
#906 5#	Défaut d'inactivité jour 2h30	Pas de déplacement suivi d'une ouverture de porte
#906 6#	Défaut d'inactivité jour 3h00	Pas de déplacement suivi d'une ouverture de porte
#906 7#	Défaut d'inactivité jour 3h30	Pas de déplacement suivi d'une ouverture de porte
#906 8#	Défaut d'inactivité jour 4h00	Pas de déplacement suivi d'une ouverture de porte
#906 9#	Défaut d'inactivité jour 4h30	Pas de déplacement suivi d'une ouverture de porte
#906 10#	Défaut d'inactivité jour 5h00	Pas de déplacement suivi d'une ouverture de porte
#906 11#	Défaut d'inactivité jour 5h30	Pas de déplacement suivi d'une ouverture de porte
#906 12#	Défaut d'inactivité jour 6h00	Pas de déplacement suivi d'une ouverture de porte
#906 13#	Défaut d'inactivité jour 6h30	Pas de déplacement suivi d'une ouverture de porte
#906 14#	Défaut d'inactivité jour 7h00	Pas de déplacement suivi d'une ouverture de porte
#906 15#	Défaut d'inactivité jour 7h30	Pas de déplacement suivi d'une ouverture de porte
#906 16#	Défaut d'inactivité jour 8h00	Pas de déplacement suivi d'une ouverture de porte
#906 17#	Défaut d'inactivité jour 8h30	Pas de déplacement suivi d'une ouverture de porte
#906 18#	Défaut d'inactivité jour 9h00	Pas de déplacement suivi d'une ouverture de porte
#906 19#	Défaut d'inactivité jour 9h30	Pas de déplacement suivi d'une ouverture de porte
#906 20#	Défaut d'inactivité jour 10h00	Pas de déplacement suivi d'une ouverture de porte

NOTES

A series of horizontal dashed lines for writing notes, spanning the width of the page.

NOTES

A series of horizontal dashed lines for taking notes.

NOTES

A series of horizontal dashed lines for writing notes.

NOTES

ANEP applique une méthode de développement continu, aussi, ANEP se réserve le droit d'apporter des changements et des améliorations à tout produit décrit dans ce document, sans aucun préavis.

ANEP ne peut en aucun cas être tenu pour responsable de toutes pertes de données, ainsi que tout dommage particulier ou incident, consécutif à une mauvaise mise en oeuvre ou une utilisation non conforme du produit.

Le contenu de ce document est fourni "en l'état". Aucune garantie sous quelque forme que ce soit, explicite ou implicite, n'est accordée quant à la précision, à la fiabilité ou au contenu du document.

ANEP se réserve le droit de réviser ce document ou de le retirer à n'importe quel moment sans préavis.

GARANTIE

Ce produit est garanti **3 ans** à compter de la date de facturation du produit, à l'exception des batteries et des piles qui sont garanties **6 mois**.

Toutefois, cette garantie ne s'applique pas en cas :

- D'utilisation non conforme aux instructions figurant dans ce manuel.
- De détérioration provenant d'une cause extérieure au produit (acte de vandalisme, feu, inondation, orage, surtension...).
- D'une installation effectuée par un installateur non qualifié et non agréé par ANEP.
- De modifications ou réparations réalisées par des entités non agréés par ANEP.
- D'ouverture du produit par une personne non agréée ANEP.



IMPORTANT

Un soin et une rigueur tout particulier doivent être apportés au câblage et au branchement, afin d'obtenir les meilleurs résultats sonores et une fiabilité optimale du produit.

Le matériel doit être raccordé, installé et programmé dans les règles de l'art de la profession.



LE SERVICE APRÈS VENTE EST ASSURÉ PAR

SAVTEL

4 bis rue de Paris 94470 Boissy-Saint-Léger

Tel : 01 45 98 34 44

Fax : 01 45 69 75 45



www.anepstore.com

www.blog.anepanywhere.com

