

# TITAN

SYSTÈME ÉVOLUTIF  
DE PHONIES  
ET D'INTERPHONIES  
MULTI-ASCENSEURS

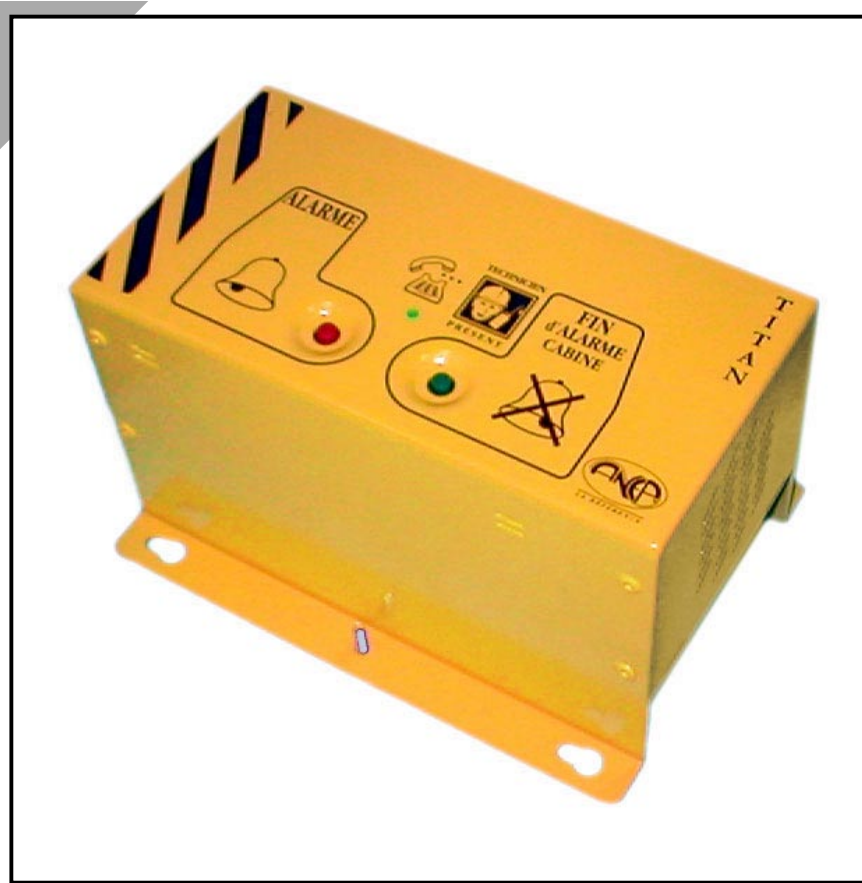

LA RÉFÉRENCE

[www.anepstore.com](http://www.anepstore.com)

## SOMMAIRE

<b>Sommaire</b> .....	page 2
<b>Caractéristiques techniques TITAN</b> .....	page 3
<b>Description TITAN</b> .....	page 4
<b>Description TITAN (suite)</b> .....	page 5
<b>Installation TITAN</b> .....	page 6
<b>Installation des phonies</b> .....	page 7
<b>Raccordements de TITAN</b> .....	page 8
<b>Raccordements des options</b> .....	page 9
<b>Discrimination des alarmes</b> .....	page 10
<b>Adressage par dip-switch</b> .....	page 11
<b>Réglage automatique de ligne</b> .....	page 12
<b>Programmation simplifiée</b> .....	page 13
<b>Mode de programmation</b>	
Accès à la programmation .....	page 14
Sortie du mode de programmation .....	page 14
Programmation des numéros .....	page 15
Supprimer un numéro .....	page 15
<b>Attribution des mémoires</b> .....	page 16
<b>Validations et réglages des paramètres</b> .....	page 17
Durée de communication .....	page 18
Identification du lieu d'appel ( <b>data</b> ) .....	page 18
Ecoute de l'identification du lieu d'appel .....	page 18
Identification du lieu d'appel ( <b>synthèse vocale</b> ) .....	page 19
Programmation ( <b>synthèse vocale</b> ) .....	page 20
Détermination du nombre de phonie(s) .....	page 21
Validation de l'appel périodique .....	page 22
Valider / dévalider l'acquiescement de l'appel .....	page 22
Modification du code d'accès à la programmation .....	page 23
Temporisation de prise en compte du bouton d'alarme .....	page 23
<b>Réglage manuel de ligne</b> .....	page 24
<b>Réglage des niveaux sonores</b> .....	page 25
<b>Exploitation</b> .....	page 26
<b>Garantie</b> .....	page 27

## CARACTÉRISTIQUES TECHNIQUES

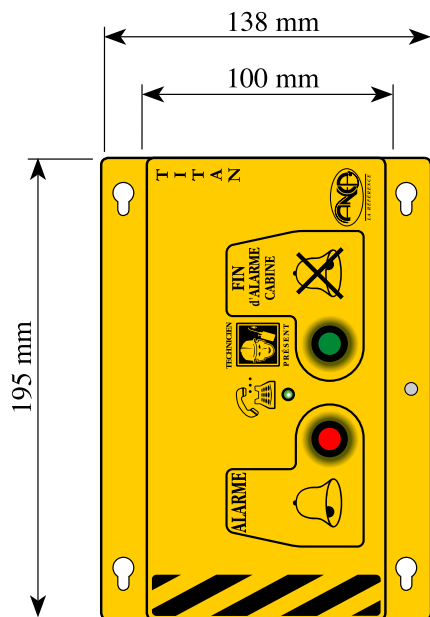

**Vue de dessus**

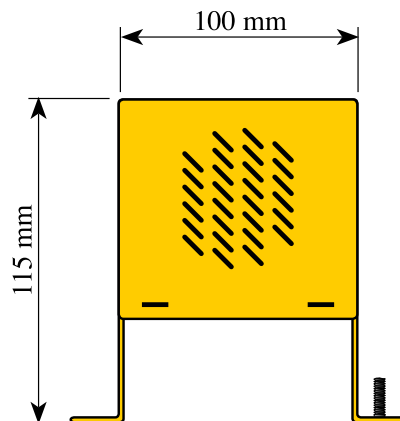

**Vue latérale**

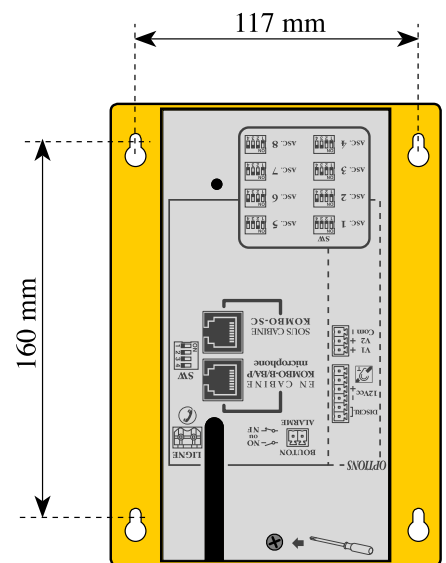

**Vue de dessous**

- Module de phonie **intégrée** ou **déportée**
- Fixation sur **toit de cabine**
- **Téléalimenté** par ligne téléphonique analogique ou **alimenté** si **TITAN + options**
- Mode de numérotation **multifréquence**
- Décroché **automatique** après **2** sonneries
- Rappel automatique du second numéro en cas d'occupation ou de non réponse
- Réglage **automatique** ou **manuel** (adaptation de ligne)
- Reconnaissance du **lieu** d'appel (par **voix de synthèse** si **TITAN + options**)
- Envoi de **l'identification** du lieu d'appel sur centrale **ANEP** ou site **anepanywhere.com**
- Clavier **interne** de programmation **12** touches
- **1** bouton d'appel provenant du bouton d'alarme de la cabine (**NO** ou **NF**)
- **1** bouton d'appel placé sur le module intègre la fonction "**Alarme Technicien**"
- **3 mémoires** de numéros téléphoniques
- Mémoires sur **EEPROM** sans batterie ni entretien
- Poids = **1,54 kg**
- Protection **IP30**

### CONFIGURATION USINE

- |                            |                       |
|----------------------------|-----------------------|
| • code de programmation :  | <b>*1 2 3</b>         |
| • Durée de communication : | <b>Trois minutes.</b> |
| • Raccroché :              | <b>Automatique</b>    |

# DESCRIPTION

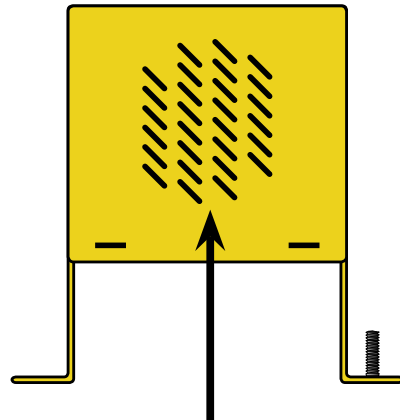
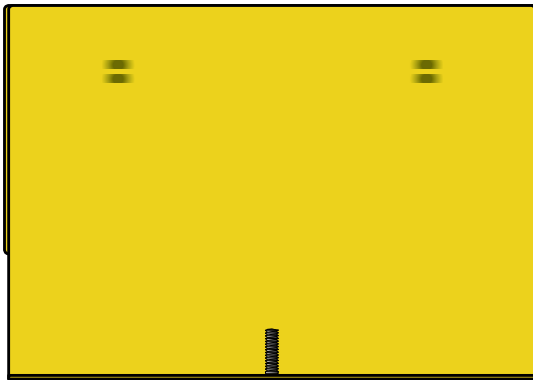

HAUT-PARLEUR

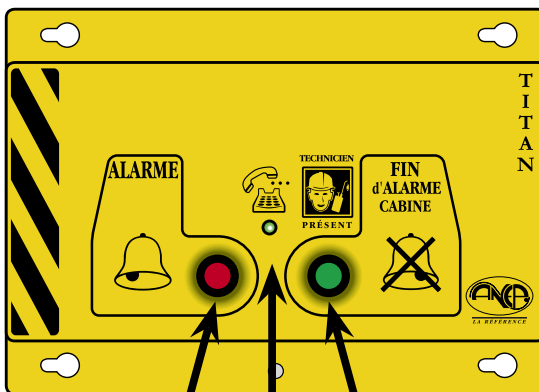

**1**   **2**   **3**

## BOUTONS

- 1** – Alarme technicien
- 3** – Acquisition d’alarme cabine (Fin d’alarme)
- Présence technicien (avec ULYSSE)

## LED

- 2** – Présence technicien ou ligne décrochée
- *Appel en cours* •

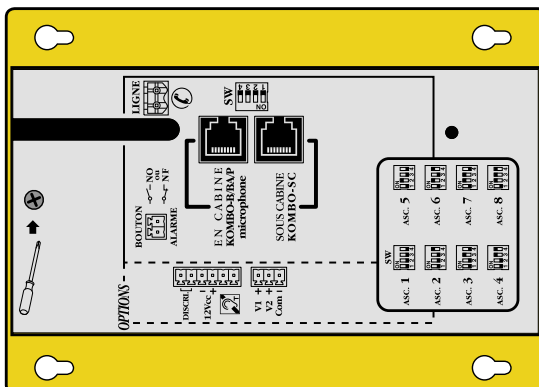

## DESCRIPTION suite

TITAN vu de dessous

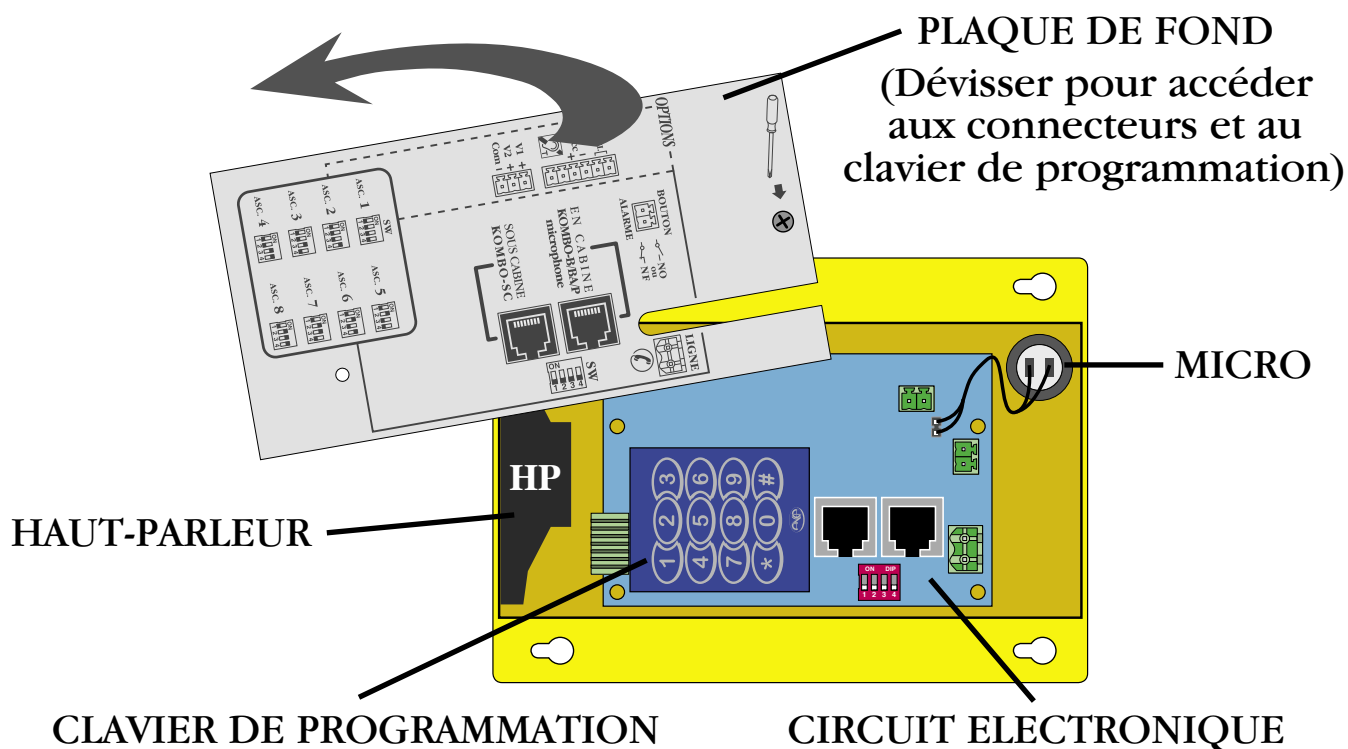

TITAN + options vu de dessous

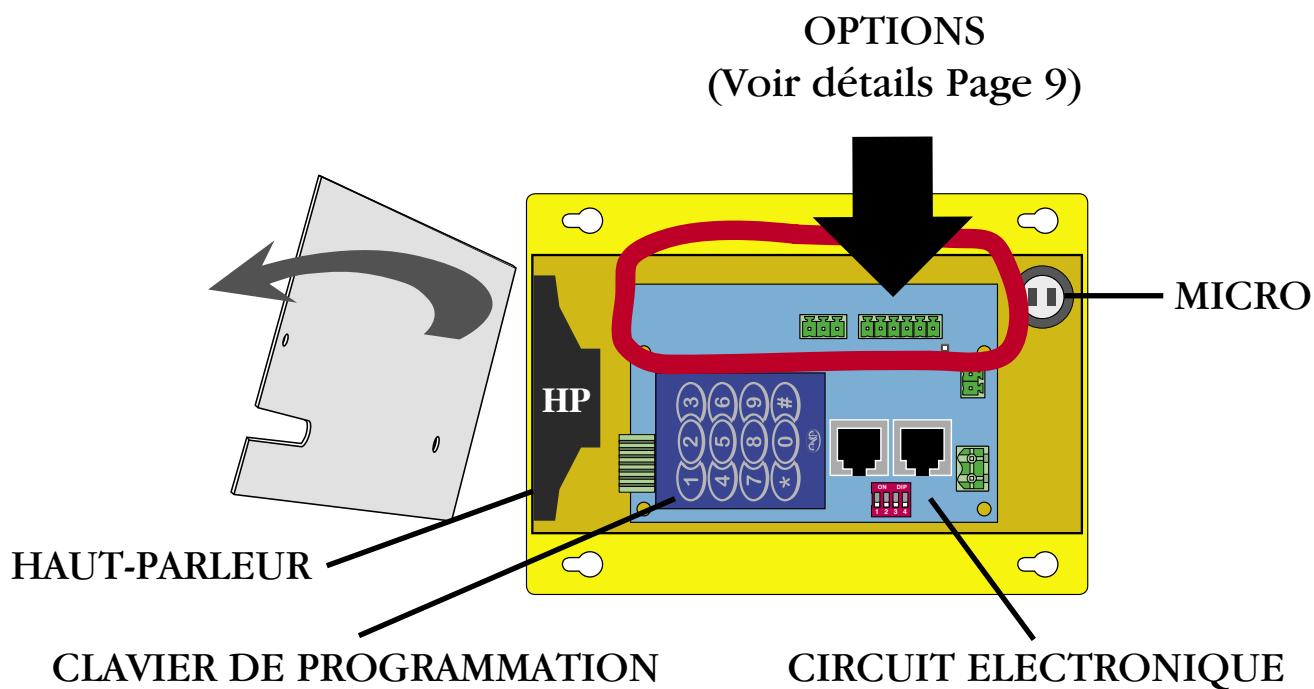

## INSTALLATION DE TITAN

- ① - Placer le module **TITAN** (*figure 1*) sur le toit de la cabine après avoir effectué les raccordements.  
Pour les toits de cabine de petite dimension, il est possible d'inverser la disposition de **TITAN** et de **KOMBO-SC** (*figure 2*).  
Une programmation spécifique doit alors être effectuée (*voir page 17*)

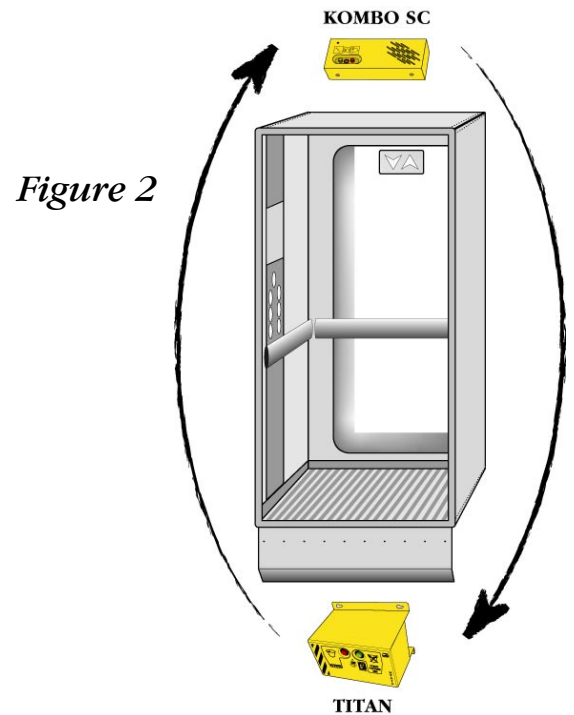
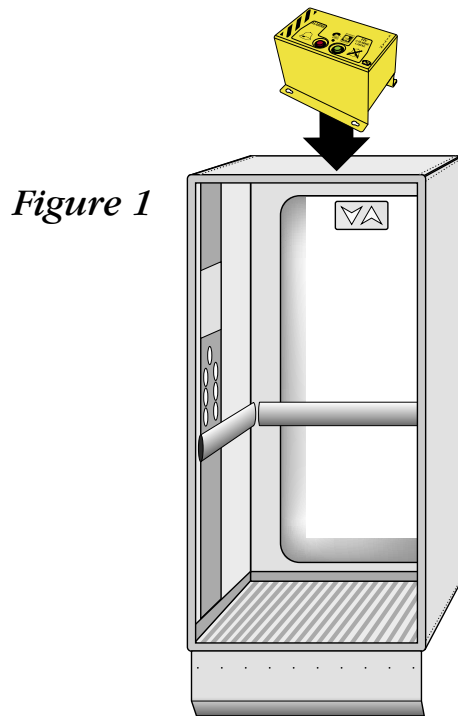

- ② - Installer la phonie ou le micro déporté en cabine (*Page suivante*)  
③ - Après avoir raccordé la ligne téléphonique, programmer **TITAN** (*Page 13 ... 23*)  
④ - Régler **TITAN** en mode «*Réglage automatique ou manuel*» si nécessaire (*Page 12 et 24*)



**Il est fortement recommandé de prévoir un parafoudre sur la ligne téléphonique pour les sites exposés aux orages**

# INSTALLATION DES MODULES PHONIES

- ② - Installer les modules déportés de phonie en cabine si nécessaire (**KOMBO-P**, **KOMBO-B** ou **KOMBO-BA**) **en éloignant le plus possible** le microphone du haut-parleur pour les phonies déportées **KOMBO-B** et **KOMBO-BA**.  
(voir ci-dessous *Fig. 1- Module KOMBO-BA*)

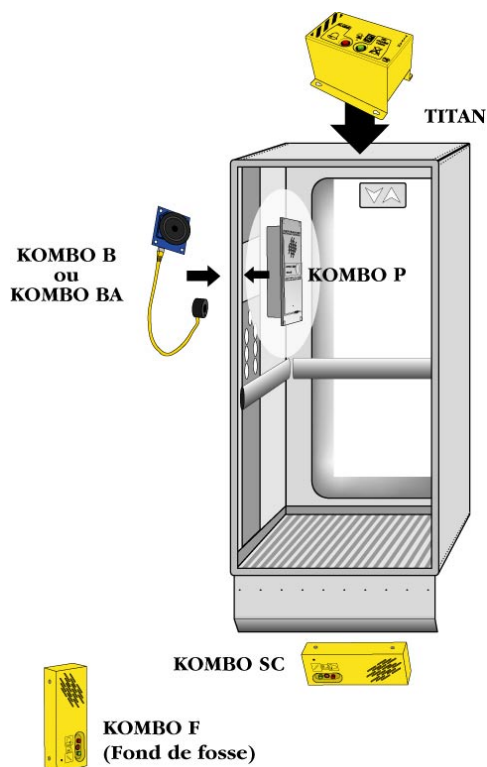
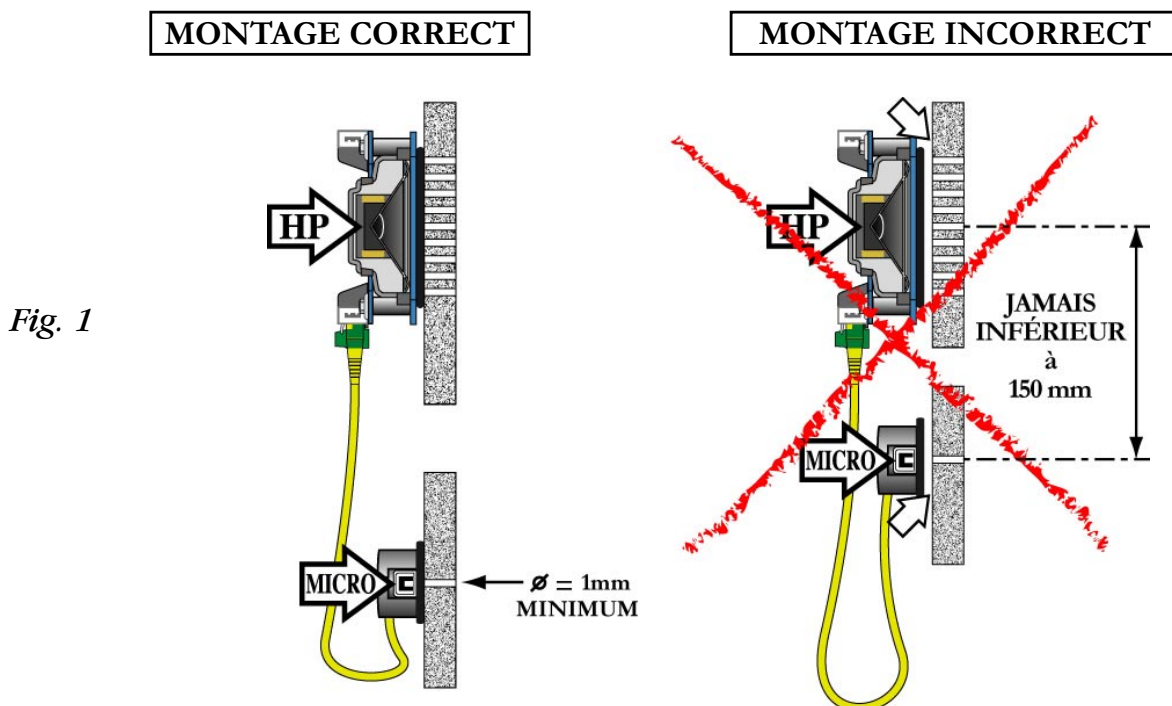

# RACCORDEMENTS DE TITAN

**MICRO DÉPORTÉ**

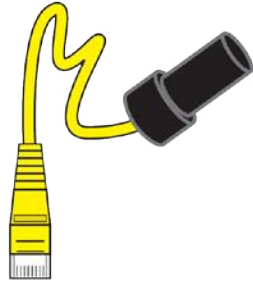

(A placer dans le bandeau cabine)

**KOMBO-B  
ou  
KOMBO-BA**

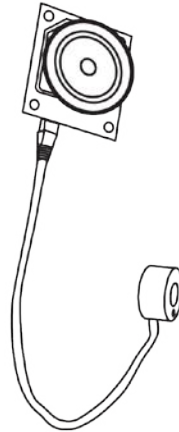

**KOMBO-P**

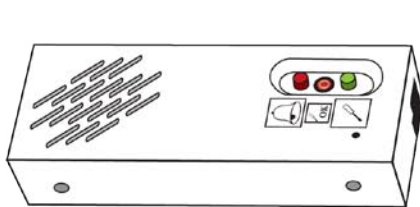
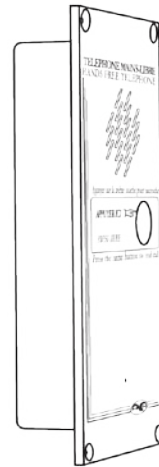

**KOMBO SC** sous cabine

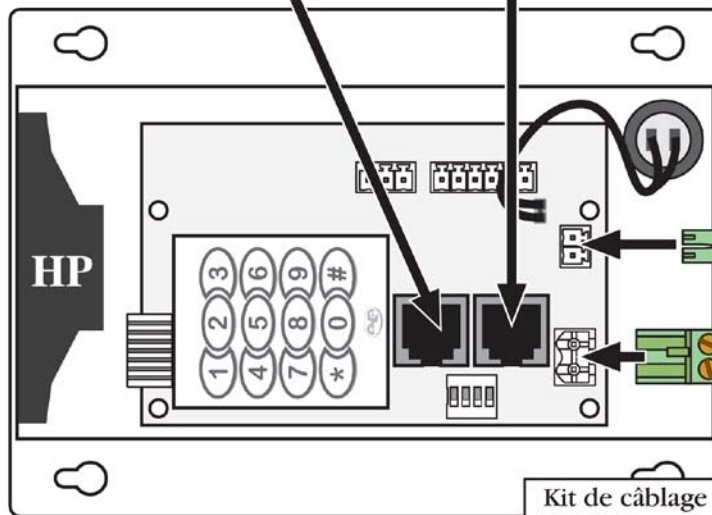
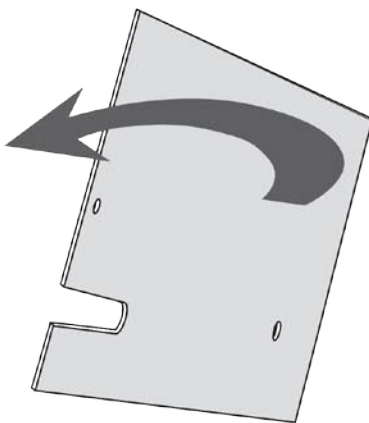

Ligne TITAN

**LIGNE TITAN**

**AT1**

Bouton d'alarme en cabine



**T8**

Kit de câblage ULYSSE ou VIGILE SERVICE II



## RACCORDEMENTS DES OPTIONS

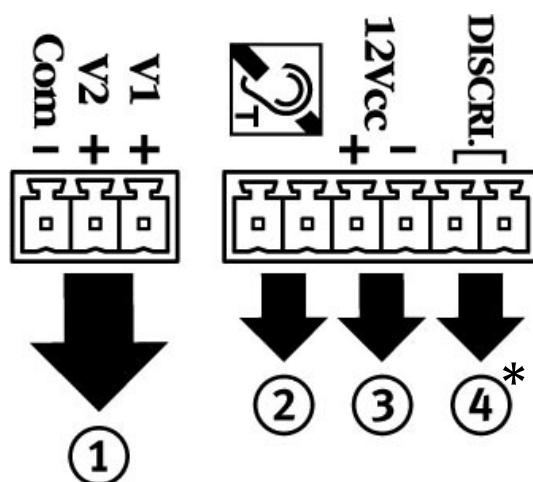
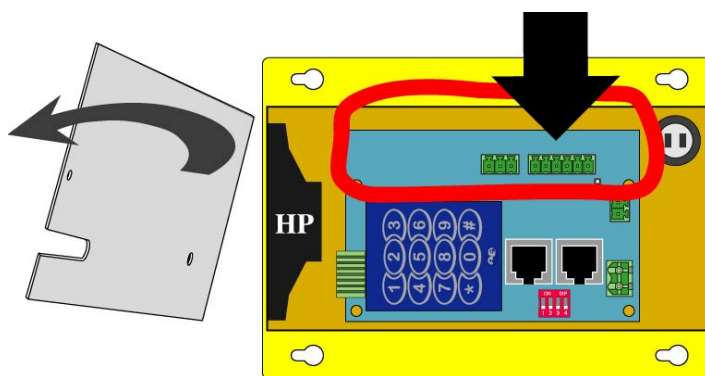

- ① - Raccorder les voyants utilisés en cabine selon la norme NF EN 81.28 / 81.70 ( 12Vcc 100mA max. )
- ② - Raccorder la boucle pour les appareils auditifs (Equipés de la position «T»)  
( 16Ω mini. 50Ω max. )
- ③ - Raccorder une alimentation 12Vcc (de 12 à 13,6 Vcc)
- ④ - Raccorder le contact de discrimination ( 12Vcc/ca à 150Vcc/ca max.)  
\* Voir page suivante et notice GEMINI ou MERCURY

## DISCRIMINATION DES ALARMES

*La discrimination est utilisée afin d'éviter que des alarmes intempestives et non fondées ne soit envoyées suite à une mauvaise utilisation ou une malveillance. Une tension appliquée sur cette entrée invalide le départ de toute alarme.*

### Discrimination simple :

Il est possible de constituer une discrimination simplifiée en utilisant une information **autonome** de fin d'ouverture de porte cabine.

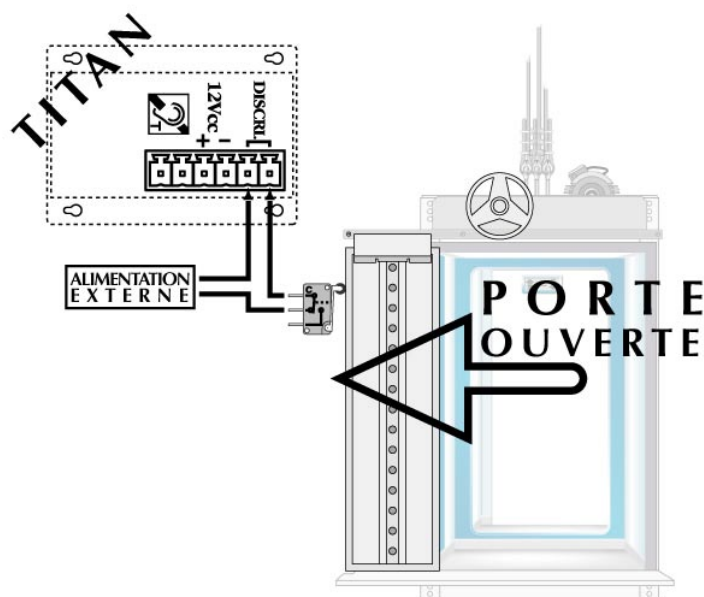

### Discrimination complète :

En utilisant **GÉMINI** ou **MERCURY**, l'analyse de la discrimination est conforme à la norme **EN81.28**

Il suffit de relier la sortie de **GÉMINI** ou **MERCURY** (vers **TITAN**) sur l'entrée «**DISCRI.**» pour obtenir cette fonction.

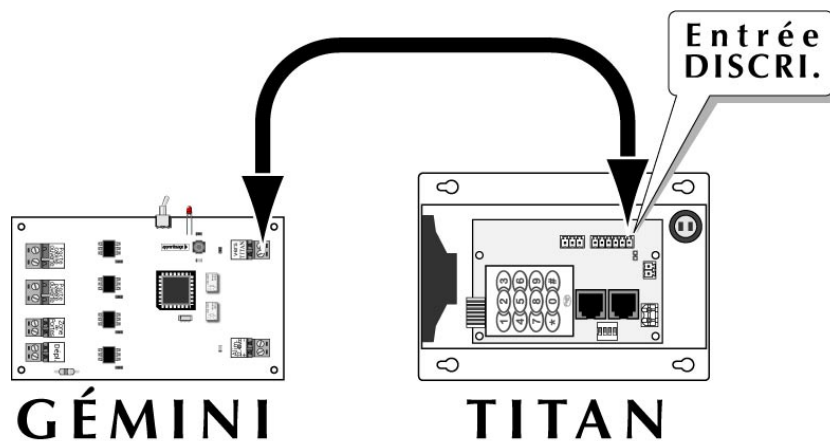

## ADRESSAGE PAR DIP-SWITCH

- **Avant** de raccorder la ligne téléphonique, il est **obligatoire** de configurer les **dip-switches**. Les produits de la gamme **TITAN** peuvent regrouper plusieurs modules sur une même ligne téléphonique (**5 maximum**)
- Basculer les **dip-switches** placé sur le circuit électronique de **TITAN** comme dans les tableaux ci-dessous.

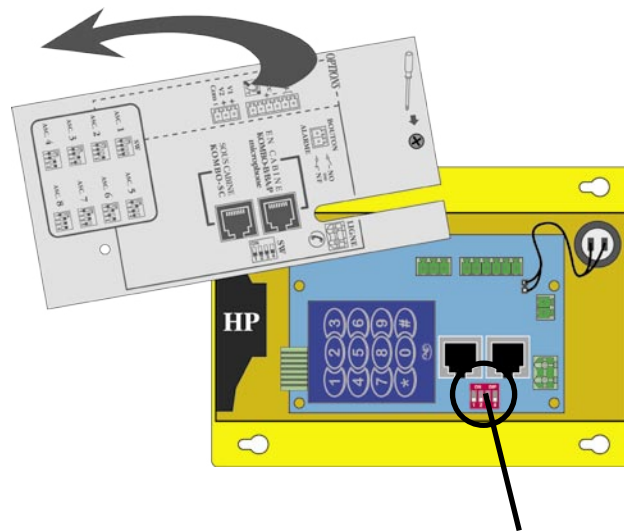

DIP-SWITCHES

		SW					
		1	2	3	4		
ON						TITAN 1	<i>ASCENSEUR 1</i>
OFF	■	■	■	■		TITAN 2	<i>ASCENSEUR 2</i>
OFF	ON	■	■	■	■	TITAN 3	<i>ASCENSEUR 3</i>
OFF	ON	■	■	■	■	TITAN 4	<i>ASCENSEUR 4</i>
OFF	ON	■	■	■	■	TITAN 5	<i>ASCENSEUR 5</i>
OFF	ON	■	■	■	■	TITAN 6	<i>ASCENSEUR 6</i>
OFF	ON	■	■	■	■	TITAN 7	<i>ASCENSEUR 7</i>
OFF	ON	■	■	■	■	TITAN 8	<i>ASCENSEUR 8</i>
OFF	ON	■	■	■	■	Si PHOENIX uniquement	

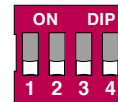

## RÉGLAGE AUTOMATIQUE DE LIGNE

— **TITAN** intègre une nouvelle fonctionnalité d'auto-calibrage afin d'obtenir une qualité de communication optimum en fonction du réseau téléphonique.

### Validation du mode d'auto-calibrage

#### En mode de programmation

☞ Appuyer successivement sur les touches « 7 » « 5 » ... et « # »

↑  
Insérer un préfixe si l'appel vers l'extérieur le nécessite.  
**Ex: 0** pour sortir ...  
... Insérer « 0 »

*Le mode d'auto-calibrage est activé.*

#### Sortir du mode de programmation (☞ touche « \* »)

☞ Appuyer sur le bouton d'alarme



.... **TITAN** appelle une centrale de calibrage (**ANEP**), numéro **pré-enregistré** en usine, et s'adapte **automatiquement** aux paramètres de la ligne téléphonique.

**Nota :** Le réglage manuel de ligne demeure toujours possible.  
(Voir chapitre "**Réglage manuel de ligne**" en page 24)

# PROGRAMMATION SIMPLIFIÉE



TITAN détecte automatiquement la nature du bouton d'alarme de la boîte à boutons en NO ou NF, il est indispensable de connecter le bouton d'alarme AVANT de brancher la ligne téléphonique.

TOUCHES	COMPOSITION	OBSERVATIONS
*	 <i>Code d'accès à la programmation</i>	(Code usine: 123)
#1	 Numéro de téléphone + #	1 <sup>ère</sup> mémoire
#3	 Numéro de téléphone + #	2 <sup>ème</sup> mémoire
1#	<i>voir tableau page 20</i>	<b>SANS module de phonie cabine</b>
2#	<i>voir tableau page 20</i>	<b>AVEC module de phonie cabine</b>
#0#	<i>Remise à zéro des réglages</i>	<b>Retour aux réglages usine</b>
*	<i>Sortie du mode de programmation</i>	

## CONFIGURATION USINE

- Code de programmation : \*1 2 3
- Durée de communication : **Trois minutes.**
- Raccroché : **Automatique**

# MODE DE PROGRAMMATION

(TITAN raccroché)



## Important :

- Afin d'éviter toutes manipulations indésirables, l'accès à la programmation de **TITAN** est protégée par un code d'accès à trois chiffres : \*1 2 3
- Ce code peut être modifié par l'utilisateur. (1 à 7 chiffres)(Voir page 23)  
Les différentes **programmations** et le réglage **manuel** de **TITAN** s'effectuent avec le clavier situé **à l'intérieur** du module **TITAN**.(Voir page 5)

## Accès à la programmation

Entrer les **trois chiffres** du **Code d'accès** à la programmation

**Exemple :** (Avec le code programmé par défaut en sortie d'usine)

☞ \*1 2 3

*L'appareil émet une mélodie*



... puis celui-ci émet 2 "**BIP**" toutes les 20 secondes



Dès lors, l'appareil est en mode de programmation

## Sortie du mode de programmation

Après avoir terminé la programmation de l'appareil

☞ Appuyer sur la touche « \* »

*Fin de programmation, L'appareil émet une mélodie*



**Nota :** Si aucune touche du clavier n'est actionnée pendant 20 minutes, l'appareil sort du mode de programmation.

*L'appareil émet une mélodie*



# PROGRAMMATION DES NUMÉROS



## Programmation de la Mémoire 1 (Appel phonie)

Après avoir saisi le code d'accès à la programmation

- ☞ Appuyer sur les touches « # » et « 1 »

*L'appareil émet une mélodie* 

- ☞ Composer le **numéro** d'appel suivi de la touche « # »

*L'appareil émet une mélodie* 

Procéder de la même manière pour la **mémoire 3 (Appel phonie)**

Pour programmer une **PAUSE** (2 secondes), appuyer sur la touche « \* »

Exemple : (Pause après préfixe 0)

- ☞ # 1 0 \* 0145692800

- ☞ Appuyer sur la touche « # » pour valider

*L'appareil émet une mélodie* 

## Supprimer un numéro

- ☞ Appuyer sur les touches : « # » puis, numéro de mémoire et touche « # »

Exemple : (Supprimer le numéro en mémoire 3)

- ☞ # 3 #

*L'appareil émet une mélodie* 

## Nota :

Si aucune action n'est effectuée sur le clavier pendant **20 secondes**, l'appareil émet un "**BIP**", et retourne au début de la sélection des mémoires des numéros de téléphones.

# ATTRIBUTION DES MÉMOIRES

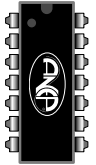

- On peut composer **3** numéros téléphoniques de **16** chiffres pour le **bouton** d'alarme.
  - **2** numéros téléphoniques pour l'**appel en phonie**
  - **1** numéro téléphoniques pour l'**appel en DATA (vers Centrale ANEP)**

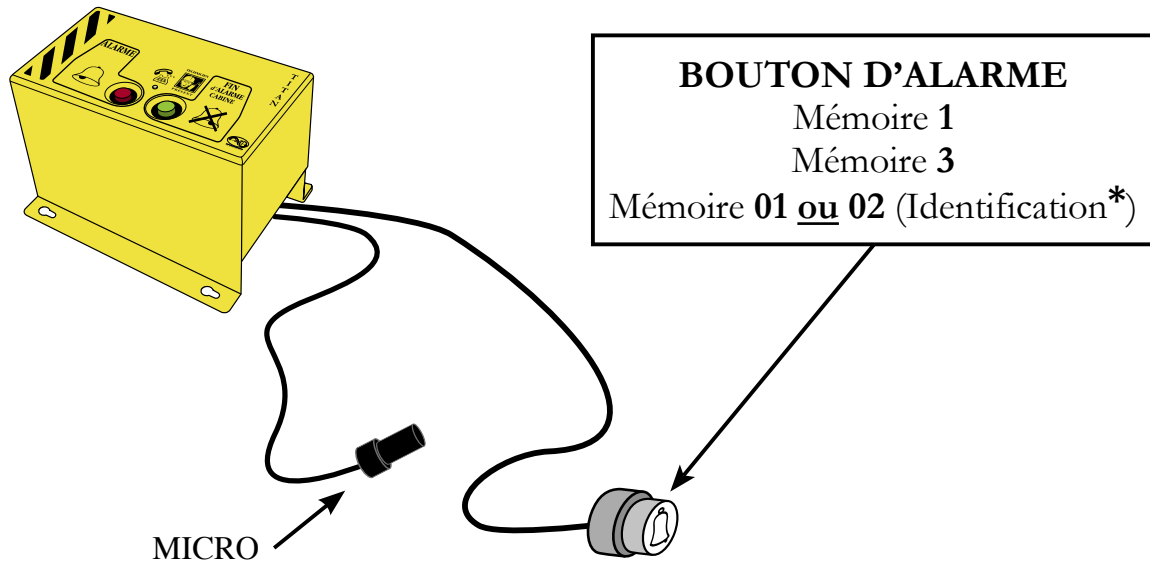

- Attribution des mémoires selon les appels souhaités :

<b>MÉMOIRE 1</b>	Phonie <b>1<sup>er</sup></b> numéro sur le bouton d'alarme	.....
<b>MÉMOIRE 3</b>	Phonie <b>2<sup>ème</sup></b> numéro sur le bouton d'alarme	.....
<b>MÉMOIRE 01</b>	Identification* <b>avant</b> la phonie sur le bouton d'alarme	.....  .....
<b>MÉMOIRE 02</b>	Identification* <b>après</b> la phonie sur le bouton d'alarme	.....  .....
<b>MÉMOIRE 05</b>	Numéro de l' <b>appel périodique</b> (1 fois par 24 heures)	.....  .....

\* L'**identification du lieu d'appel** est envoyée sur une centrale de réception équipée d'un Modem **FT 1000** ou **FT 4004** ou sur le site internet **ANEPanywhere** de ANEP.



# VALIDATIONS ET RÉGLAGES DES PARAMÈTRES



TOUCHES	COMPOSITION	OBSERVATIONS
*	☞ Code d'accès à la programmation	(Code usine: 123)
#5	☞ Durée de communication lors d'un appel + #	Voir page 18
#01	☞ Numéro de téléphone de la centrale de réception + #	Voir page 18
#02	☞ Numéro de téléphone de la centrale de réception + #	Voir page 18
#05	☞ Numéro de téléphone de l'appel périodique + #	Voir page 22
71#	Haut-parleur <b>validé</b> pendant l'identification d'appel	Voir page 18
72#	Haut-parleur <b>dévalidé</b> pendant l'identification d'appel	Voir page 18
1#	Haut-parleur de <b>TITAN activé</b> en monophonie	Voir page 21
2#	<b>KOMBO-B / BA</b> ou <b>P activé</b> si installés (HP cabine)	Voir page 21
3#	Fonction d'acquiescement de l'appel <b>validé</b>	Voir page 22
4#	Fonction d'acquiescement de l'appel <b>dévalidé</b>	Voir page 22
5#	<b>TITAN</b> installé <b>sur</b> le toit de cabine	Voir page 6
6#	<b>TITAN</b> installé <b>sous</b> la cabine	Voir page 6
#6	☞ Nouveau code + #    ☞ Nouveau code + #	1 ... 7 chiffres
#7	☞ Délais de prise en compte du <b>bouton d'alarme</b>	Voir page 23
#9	☞ Programmation de l' <b>identification</b> de l'appareil	Voir page 19..20
75#	Validation de l'auto-calibrage	Voir page 12
#0#	<i>Remise à zéro des réglages et des numéros de téléphone</i>	<b>Retour aux réglages usine</b>
*	<i>Sortie du mode de programmation</i>	

## CONFIGURATION USINE

- Code de programmation :            \*1 2 3
- Durée de communication :    **Trois minutes**
- Raccroché :                            **Automatique**



## *En mode PROGRAMMATION :*

### Durée de communication

- Durée de conversation de **1 à 99** minutes (réglage usine = **3** minutes)
- ☞ Appuyer sur les touches : « **#** » et « **5** » puis ...
- ... entrer la **durée de conversation** maximum souhaitée (de **1 à 99**) et « **#** »

*L'appareil émet une mélodie* 

### Identification du lieu d'appel (par transfert de données)

- ☞ Appuyer successivement sur les touches « **#** » « **0** » « **1** » (Identification **avant** phonie)
- ou
- ☞ Appuyer successivement sur les touches « **#** » « **0** » « **2** » (Identification **après** phonie)
- ☞ Composer le **numéro** d'appel pour la réception des données vers centrale **ANEP**
- ☞ Appuyer sur la touche « **#** »

*L'appareil émet une mélodie* 

### Ecoute de l'identification du lieu d'appel

- Il est possible d'écouter les trains d'impulsions envoyés par **TITAN** lors de l'envoi de l'identification du lieu d'appel et la composition des numéros.

Pour **valider** la fonction ;

- ☞ Appuyer successivement sur les touches : « **7** », « **1** » et « **#** »

*L'appareil émet une mélodie* 

Pour **dévalider** la fonction ;

- ☞ Appuyer successivement sur les touches : « **7** », « **2** » et « **#** »

*L'appareil émet une mélodie* 

# VALIDATIONS ET RÉGLAGES DES PARAMÈTRES



TITAN + OPTIONS

*En mode PROGRAMMATION :*

## Identification du lieu d'appel (par synthèse vocale)

*Uniquement disponible sur TITAN avec options avec alimentation 12Vcc*

— **TITAN** avec **options** intègre une fonction de reconnaissance du lieu d'appel par **synthèse vocale**.

→ Le correspondant appelé doit appuyer sur la touche « **3** » de son téléphone, afin d'entendre la synthèse vocale énoncer le **numéro** ou la **référence** de l'installation (**maximum 8** caractères alphanumériques)

**Programmation;** (*Voir aussi page suivante*)

☞ Appuyer successivement sur les touches « **#** » et « **9** »

*L'appareil émet 3 "BIP"* 

... entrer la **référence de l'installation** puis « **#** » pour valider

☞ Pour la lecture appuyer sur « **9** »

## **Nota :**







— Lorsque le correspondant appelé appui sur la touche « **3** » de son téléphone, une mélodie  est audible sur **TITAN**.

— Verifier auparavant que les phonies déportée soient **bien configurées** pour pouvoir entendre les informations sonores (*voir page 21*)

## Identification du lieu d'appel (suite)

### TITAN + OPTIONS

Exemple de programmation : «N° d'appareil à programmer; ANEP94»

- ☞ Appuyer sur la touche « # » et « 9 »  
*L'appareil émet 3 "BIP"* 
- ☞ Appuyer 2 fois sur la touche « 2 »  
*Attendre le "BIP"* 
- ☞ Appuyer 3 fois sur la touche « 6 »  
*Attendre le "BIP"* 
- ☞ Appuyer 3 fois sur la touche « 3 »  
*Attendre le "BIP"* 
- ☞ Appuyer 2 fois sur la touche « 7 »  
*Attendre le "BIP"* 
- ☞ Appuyer 1 fois sur la touche « 9 »  
*Attendre le "BIP"* 
- ☞ Appuyer 1 fois sur la touche « 4 »  
*Attendre le "BIP"* 
- ☞ Appuyer sur la touche « # » pour valider

**A** – Alpha  
**B** – Bravo  
**C** – Charlie  
**D** – Delta  
**E** – Echo  
**F** – Foxtrot  
**G** – Golf  
**H** – Hotel  
**I** – Irma  
**J** – Juliette  
**K** – Kilo  
**L** – Lima  
**M** – Mike  
**N** – November  
**O** – Oscar  
**P** – Papa  
**Q** – Quebec  
**R** – Romeo  
**S** – Suzanne  
**T** – Tango  
**U** – Uniform  
**V** – Victor  
**W** – Whisky  
**X** – Xavier  
**Y** – Yankee  
**Z** – Zoulou

## Contrôle de la mémorisation de la voix de synthèse :

- ☞ Lecture « 9 »

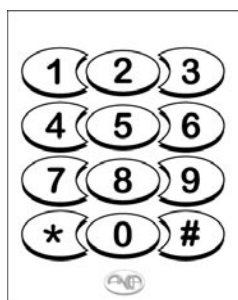

1	2 A B C	3 D E F
4 G H I	5 J K L	6 M N O
7 P Q R S	8 T U V	9 W X Y Z
*	0	#

# VALIDATIONS ET RÉGLAGES DES PARAMÈTRES

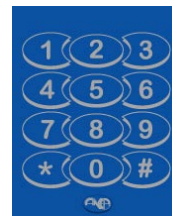

*En mode PROGRAMMATION :*

## Détermination du nombre de phonie(s) par installation

**IL est impératif de configurer ces paramètres pour le bon fonctionnement du système.**

CONFIGURATIONS	POSITION		
	1#	2#	
TITAN + micro déporté	✗		Fig. 1
TITAN + micro déporté + KOMBO-SC	✗		Fig. 2
TITAN + micro déporté + KOMBO-F	✗		Fig. 3
TITAN + KOMBO-B / BA / P		✗	Fig. 4
TITAN + KOMBO-B / BA / P + KOMBO-SC		✗	Fig. 5
TITAN + KOMBO / BA / P + KOMBO-F		✗	Fig. 6

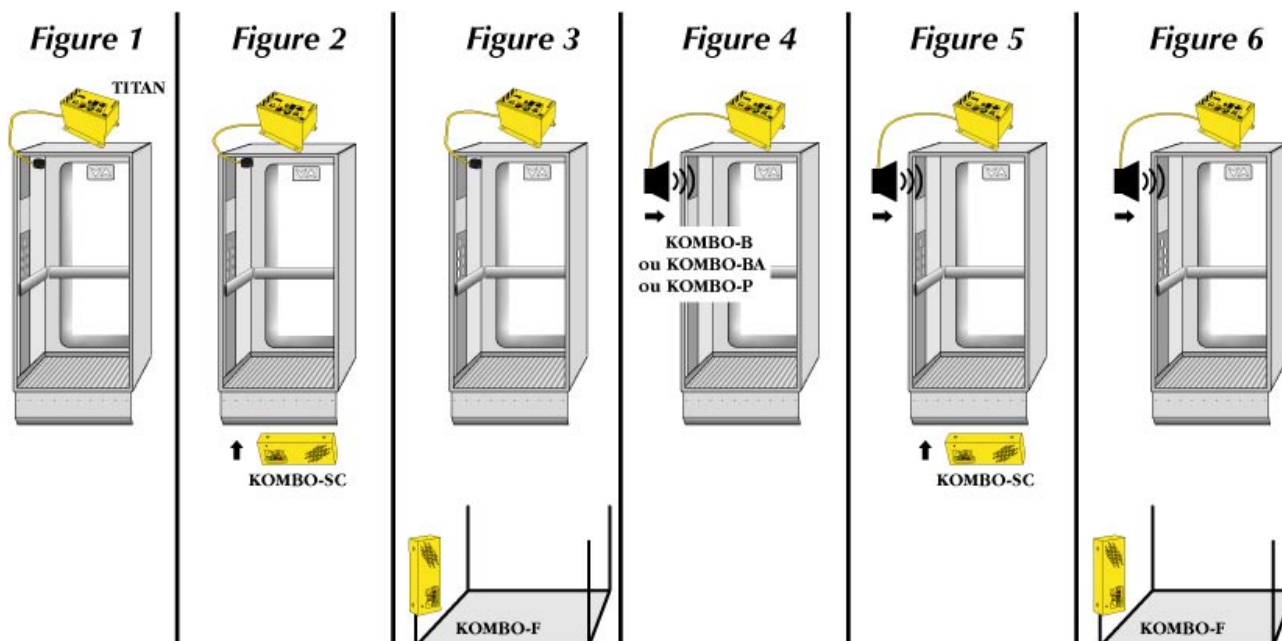

# VALIDATIONS ET RÉGLAGES DES PARAMÈTRES



## *En mode PROGRAMMATION :*

### Validation de l'appel périodique

- ☞ Appuyer successivement sur les touches « # », « 0 » et « 5 »

*L'appareil émet 3 "BIP"*

- ☞ Composer le **numéro** d'appel pour la réception des données vers la centrale de réception équipée d'un **Modem FT 2008, FT 1001** ou **FT 4004** et du logiciel **ANEPCENTER®**.

- ☞ Appuyer sur la touche « # »

*L'appareil émet une mélodie*

- ☞ Appuyer sur les touches « 7 », « 1 » et « # » afin de valider le haut-parleur pendant le transfert de données (Uniquement lors du **1er** transfert)

Une «**fiche de site**» doit être établie auparavant sur le logiciel **ANEPCENTER®**  
(se reporter à la notice **ANEPCENTER®**)

### Validation de l'acquiescement de l'appel

Quand cette fonction est validée, un appel émis par **TITAN** devra être validé par l'opérateur en composant la suite « # » et « 1 » sur le clavier de son téléphone. Si cette opération n'est pas effectuée, **TITAN** rappelle le correspondant 6 fois.

- ☞ Appuyer successivement sur les touches « 3 » et « # »

*L'appareil émet 3 "BIP"*

La fonction d'acquiescement de l'appel est **validée**.

### Dévalider l'acquiescement de l'appel

- ☞ Appuyer sur la touche « 4 » et « # »

*L'appareil émet 3 "BIP"*

La fonction d'acquiescement de l'appel est **dévalidée**.

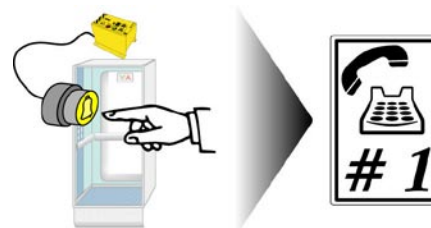





## *En mode PROGRAMMATION :*

### Modification du code d'accès à la programmation

- ☞ Appuyer successivement sur les touches « # » et « 6 »

*L'appareil émet 3 "BIP"* 

- ☞ Entrer le nouveau code de programmation (de 1 à 7 chiffres) et « # »

*L'appareil émet 3 "BIP"* 

- ☞ **Confirmer** le nouveau code de programmation (de 1 à 7 chiffres) et « # »

*L'appareil émet une mélodie* 



Il est important de **noter** scrupuleusement le nouveau code programmé.  
La perte de ce dernier impose le **retour impératif de l'appareil en usine.**

### Temporisation de prise en compte du bouton d'alarme

- ☞ Appuyer sur la touche « # » « 7 » et le temps défini en 10<sup>ème</sup> de secondes.

*L'appareil émet 3 "BIP"* 

- ☞ Valider par la touche « # »

*Exemple* : «Temporisation de 2 secondes»

- ☞ Appuyer sur la touche « # », « 7 » « 2 » « 0 » et « # »

# RÉGLAGE MANUEL DE LIGNE

(TITAN en communication)

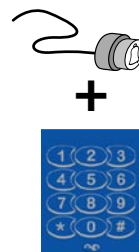

Après avoir procédé à la programmation, déclencher un appel en appuyant sur le bouton d'alarme situé dans la cabine pour **TITAN** ou le bouton «  ».

**3 réglages pré-définis sont disponibles** pour adapter **TITAN** à la ligne téléphonique si nécessaire.

 Touche « 1 »

Ce réglage défini par défaut convient dans la plupart des cas. Il est adapté pour une ligne téléphonique "normale".

 Touche « 2 »

Ce réglage convient dans le cas d'une ligne téléphonique locale "forte".  
(Ligne téléphonique provenant par exemple d'un autocommutateur privé)

 Touche « 3 »

Ce réglage convient dans le cas d'une ligne téléphonique extérieure "faible".  
(**Ex** : Ligne téléphonique en fin de réseau public)

La touche « 0 » provoque le raccroché de l'appareil.





**Les modifications effectuées en mode de réglage manuel remplacent celles effectuées auparavant en mode de réglage automatique.**

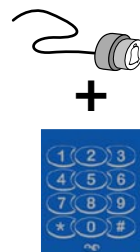

# RÉGLAGE DES NIVEAUX SONORES

(TITAN en communication)



Après avoir procédé à la programmation, déclencher un appel en appuyant sur le bouton d'alarme situé dans la cabine pour **TITAN** ou le bouton «  ».

Les réglages suivants sont disponibles pour adapter les **niveaux sonores** et la **bascule** microphone/haut-parleur **TITAN** au conditions locales.

 Touche « 4 » → +

 Touche « 7 » → -

Ce réglage modifie le **volume** du haut-parleur **avant** la bascule

 Touche « 6 » → +

 Touche « 9 » → -

Ce réglage modifie le **volume** du haut-parleur **après** la bascule

 Touche « 5 » → +

 Touche « 8 » → -

Ce réglage modifie la **sensibilité** du microphone

La touche « 0 » provoque le raccroché de l'appareil.

La touche « 1 » → retour aux réglages usine.



Les modifications effectuées en mode de réglage manuel remplacent celles effectuées auparavant en mode de réglage automatique.

# EXPLOITATION

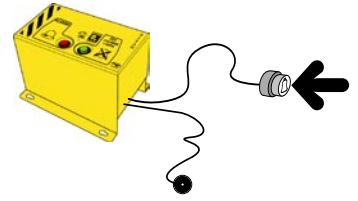

## Appel en cabine

- ☞ Appuyer sur un bouton d'appel de la cabine.  
TITAN appelle le correspondant si la discrimination **n'est pas activée** (voir page 9)

Des "BIP" sont émis toutes les **6 secondes** en cas de **silence** afin d'indiquer que l'appareil est décroché 



**ATTENTION ! Si l'entrée discrimination est utilisée (Voir page 10)**

## Appel technicien

- ☞ Appuyer sur le bouton ALARME du module TITAN.  
TITAN appelle le correspondant

Des "BIP" sont émis toutes les **6 secondes** en cas de **silence** afin d'indiquer que l'appareil est décroché 

## Raccroché

Le raccroché s'effectue automatiquement sur occupation de la ligne téléphonique

TITAN émet une mélodie **10 secondes avant** la fin de la communication

**Nota :** Si le numéro appelé est occupé ou ne répond pas (**10** sonneries), l'appareil appelle le **deuxième numéro** mémorisé.  
Chaque numéro programmé est appelé alternativement **6 fois** maximum

## NOTES

ANEP applique une méthode de développement continu, aussi, ANEP se réserve le droit d'apporter des changements et des améliorations à tout produit décrit dans ce document, sans aucun préavis.

ANEP ne peut en aucun cas être tenu pour responsable de toutes pertes de données, ainsi que tout dommage particulier ou incident, consécutif à une mauvaise mise en oeuvre ou une utilisation non conforme du produit.

Le contenu de ce document est fourni “ **en l'état** “. Aucune garantie sous quelque forme que ce soit, explicite ou implicite, n'est accordée quant à la précision, à la fiabilité ou au contenu du document. ANEP se réserve le droit de réviser ce document ou de le retirer à n'importe quel moment sans préavis.

## GARANTIE

Indépendamment de la garantie légale dont il bénéficie, ce produit est garanti **5 ans** à compter de la date de facturation du produit, à l'exception des batteries et des piles qui sont garanties **6 mois**.

Toutefois, cette garantie ne s'applique pas en cas:

- D'utilisation non conforme aux instructions figurant dans ce manuel.
- De détérioration provenant d'une cause extérieure au produit (acte de vandalisme, feu, inondation, orage, surtension...).
- D'une installation effectuée par un installateur non qualifié et non agréé par ANEP SA.
- De modifications ou réparations réalisées par des entités non agréées par ANEP SA.



## IMPORTANT

Un soin et une rigueur tout particulier doivent être apportés au câblage et au branchement, afin d'obtenir les meilleurs résultats sonores et une fiabilité optimale du produit.

Le matériel doit être raccordé, installé et programmé dans les règles de l'art de la profession.

<i>PROG :</i>	W	V	D	<i>TITAN</i>	<i>DATE :</i>	30	05	06
<i>PROG :</i>	W	Y	D	<i>TITAN (Belgique)</i>	<i>DATE :</i>	30	05	06
<i>PROG :</i>	W	V	E	<i>TITAN + MERCURY</i>	<i>DATE :</i>	30	12	06

*LE SERVICE APRÈS VENTE EST ASSURÉ PAR*

***SAVTEL***®

4 bis rue de Paris 94470 Boissy-Saint-Léger

Tel : 01 45 98 34 44

Fax : 01 45 69 75 45

Sites internet : [www.anepstore.fr](http://www.anepstore.fr)

V2.1



LA RÉFÉRENCE

[www.anepstore.com](http://www.anepstore.com)