

PGU GSM MODULE

UITRUSTINGEN VOOR LIFTEN



INDEX

ALGEMENE WAARSCHUWINGEN	4
Algemene opmerkingen	4
BESCHRIJVING	5
Voornaamste kenmerken	6
LED	6
INSTALLATIE	8
Simkaart invoeren	8
Installatie van de antenne	8
Aansluiting met de telefoonlijn	9
Aansluiting van de voeding	11
Inwerkingstelling	12
Bevestiging	13
Advies voor de installatie	14
Verbruikstabel	14
PROGRAMMERING PER TELEFOON	15
Roaming-configuratie	16
Configuratie van het nummer voor waarschuwingsberichten (sms)	17
Configuratie van het nummer van de beheerder	18
Wachtwoord voor de programmering	20
Controle van het laadpeil van de batterij	20
Activering	21
Controle van de afwezigheid van het elektriciteitsnet	22
Activering	22
Automatische omzetter van het geselecteerde nummer	23
Routeringsnummers invoeren	24
Handmatige koppeling van manuele selecties	25
Koppeling van automatische selecties	27
Instelling sterkte	28
Nieuwe initialisatie van de fabrieksconfigur	29
Nieuwe initialisatie	30

PROGRAMMERING VIA SMS	30
Formaat van het bericht	31
Formaat van het notificatiebericht	33
SERVICES	33
Inkomende oproepen	33
Uitgaande oproepen	34
Meten van het signaalniveau	34
Lezen van de batterijstaat	35
Lezen van de nummers van de automatische omzetter	36
SIGNALERINGEN	37
KIESTOON	37
Oproepsignaleringen	38
LED	38
LED voor de intensiteit van het gsm-net (GROEN)	38
Status-led van het apparaat (ROOD)	39
Status-led van de lijn/verzenden van sms (WIT)	39
Status-led van de voeding (BLAUW)	39
OPLOSSING VAN DE STORINGEN	41

ALGEMENE WAARSCHUWINGEN

ALGEMENE OPMERKINGEN

Lever veel aandacht op voor de waarschuwingen in dit deel, daar ze belangrijke indicaties verstrekken voor een veilige installatie, een correct gebruik en een goed onderhoud van het product.

- Het apparaat mag **UITSLUITEND** gebruikt worden voor het doel waarvoor het werd ontworpen en ANEP kan niet aansprakelijk gesteld worden voor eventuele schade, veroorzaakt door een oneigenlijk gebruik.
- Daar het product werd ontworpen in overeenstemming met de geldende normen, moet het in installaties geplaatst worden, conform met de desbetreffende normen.
- Voor om het even welke ingreep aan de binnen- of buitenzijde van het product (reiniging, onderhoud enz.) moet het apparaat uitgeschakeld worden.
- Voor reparaties moet u zich uitsluitend wenden tot onze naverkoopdienst
- Monteer het product op een geventileerde plaats en houd er rekening mee dat de luchtopeningen niet mogen verstopt zijn.
- Installeer het product niet in explosiegevaarlijke omgevingen.
- Zorg ervoor dat het product wordt geïnstalleerd volgens de voorgeschreven aanwijzingen.
- Zorg ervoor dat geen voorwerpen, vloeistoffen, stof of sprays in het product dringen.
- Verpakkingsmateriaal moet buiten het bereik van kinderen gehouden worden daar het een mogelijke bron van gevaar kan zijn.

BESCHRIJVING

De PGU is een toestel waarmee uitgaande of inkomende oproepen via het gsm-netwerk mogelijk zijn als het toestel rechtstreeks met een vaste telefoon of met een alarmsysteem wordt aangesloten. Voor de werking is een GSM voice simkaart vereist (2G).

De PGU is voorzien van interne noodbatterijen.

VOORNAAMSTE KENMERKEN

- Lokale programmering via een telefoonlijn;
- Programmering op afstand via sms;
- Roaming Service Management;
- Controle van de afwezigheid van het elektriciteitsnet;
- Controle van het laadpeil van de batterij;
- Notificatiebericht (sms) stroomuitval;
- Notificatiebericht (sms) stroom hersteld;
- Notificatiebericht (sms) batterij op;
- Lezen van het GSM-signaalniveau;
- Automatische omzetter van het geselecteerde nummer;
- Afstelling van de verzending- en ontvangststerkte;
- Nieuwe initialisatie op afstand;
- LED voor signalering van de intensiteit van het gsm-netwerk;
- LED voor signalering van de staat van het apparaat;
- LED voor signalering van de staat van de lijn/verzending van sms;
- LED voor signalering van de staat van de voeding;
- Dual Band GSM-module (Europees netwerk 2G;
- Zendvermogen 2W;
- Ingang voor voeding 12Vdc;
- Ingang voor externe adapter 230Vac;
- Externe antenne (kabel L = 2m);
- Externe adapter (ingang 230Vac 50 Hz; uitgang 12Vdc 1A);
- Afmetingen: 29 x 139 x 91 mm

LED

Het PGU apparaat beschikt over 4 led, zichtbaar aan de buitenzijde.

De betekenis van het knipperen van elke led vindt u terug in het hoofdstuk "Signaleringen" (zie pagina 37).



Groene LED: intensiteit van het gsm-netwerk



Rode LED: staat van het toestel



Witte LED: staat van de lijn/verzending van sms



Blauwe LED: staat van de voeding

- Verwijder het deksel langs de bovenkant.



- A SMA-connector van de ANTENNE-kabel
- B Simkaartsleuf (SIM 2FF)
- C Led voor de intensiteit van het gsm-netwerk (groen), status-led van het toestel (rood), status-led van de lijn/verzenden van sms (wit) en status-led van de voeding (blauw)
- D RJ-11 connector voor de aansluiting van een vaste telefoon of een alarmsysteem
- E Ingang voor externe adapter 230Vac
- F Aansluitklem voor de aansluiting van een vaste telefoon of een alarmsysteem
- G Aansluiting van de externe voeding 12V.
- H Aansluiting van de interne batterijen

INSTALLATIE

SIMKAART INVOEREN

Om schade te voorkomen moet u, voor de simkaart in te voeren, ervoor zorgen dat u elektrostatic ontladen bent en het apparaat is uitgeschakeld. Gebruik alle nodige voorzorgsmaatregelen om elektrostatiche ontladingen te vermijden.

- Druk het frontale deel (B zie foto op pagina 7) van de simkaartsleuf naar beneden (tot de ontgrendeling) en hef het op.
- Steek de simkaart in de sleuf op de voorzijde.
- Het frontale deel sluiten en naar boven duwen tot het is vergrendeld.

AANDACHT

De PINCODE van de simkaart moet GEDEACTIVEERD zijn.
Als de PINCODE van de simkaart geactiveerd is, moet ze gedeactiveerd worden via een mobiele telefoon.

INSTALLATIE VAN DE ANTENNE

- Schroef de meegeleverde antennekabel in de SMA-connector (A op de foto op pagina 7)

AANDACHT

Het PGU-apparaat NOOIT voeden zonder eerst de antenne te installeren zodat het toestel geen schade oploopt.

AANDACHT

Installeer het apparaat niet in de buurt van andere elektrische of elektronische toestellen die niet werden ontworpen om ermee gecombineerd te worden en die storingen of interferenties zouden kunnen veroorzaken.

- Om een correcte werking van de PGU te kunnen garanderen, moet de antenne met magnetische voet zodanig geplaatst worden dat er geen metalen maskeren.

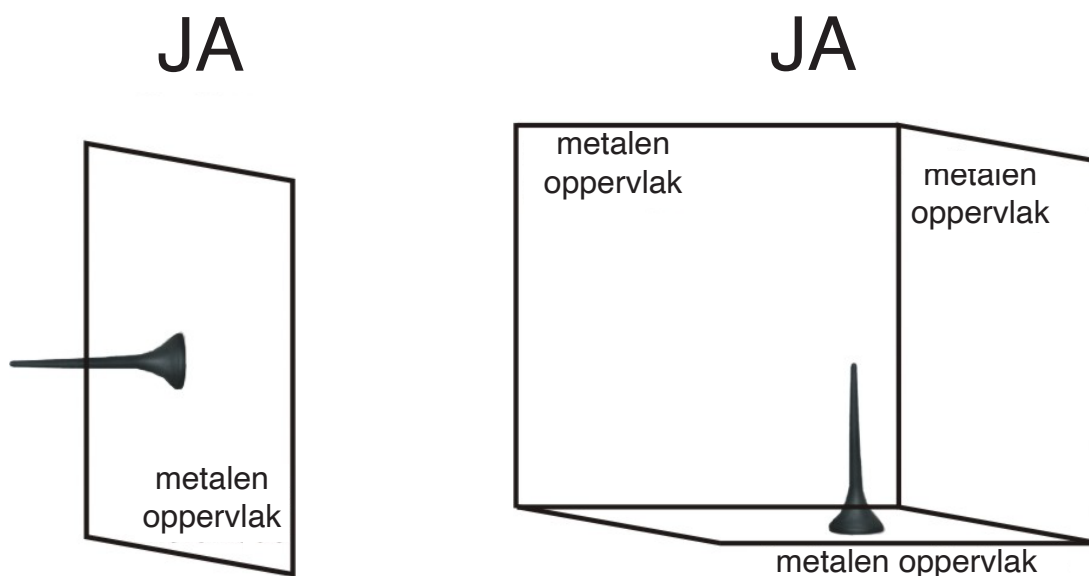

AANSLUITING MET DE TELEFOONLIJN

- Met behulp van de connector RJ-11 (D zie foto op pagina 7) de PGU met een vaste telefoon of een alarmsysteem aansluiten.

of

- Met behulp van de klem TEL (F zie foto op pagina 7) de PGU met een vaste telefoon of een alarmsysteem aansluiten.

Aansluitschema BOX

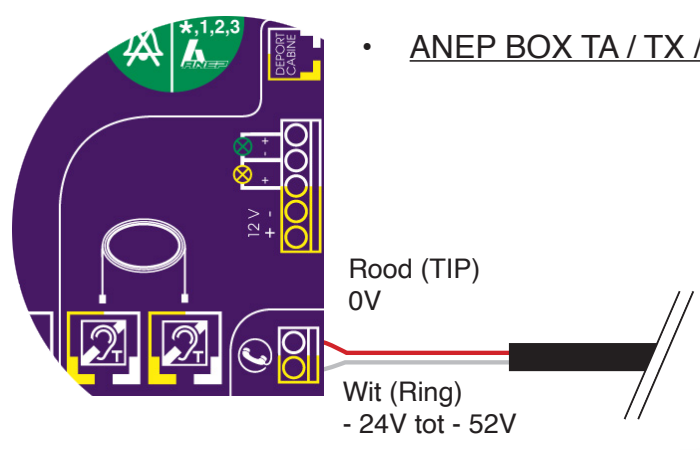
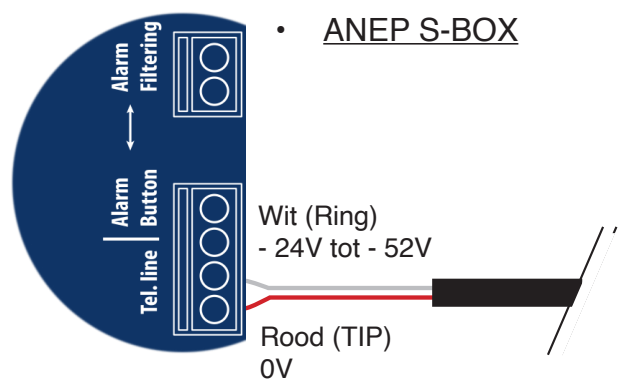
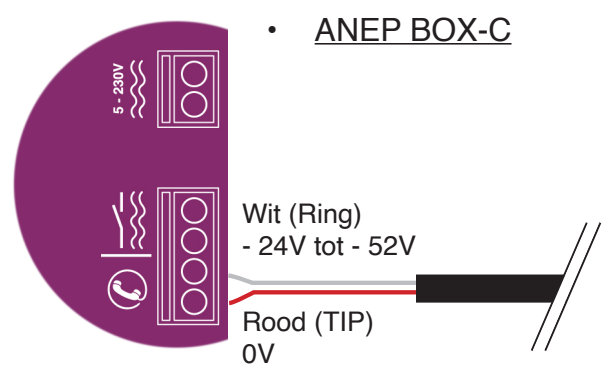
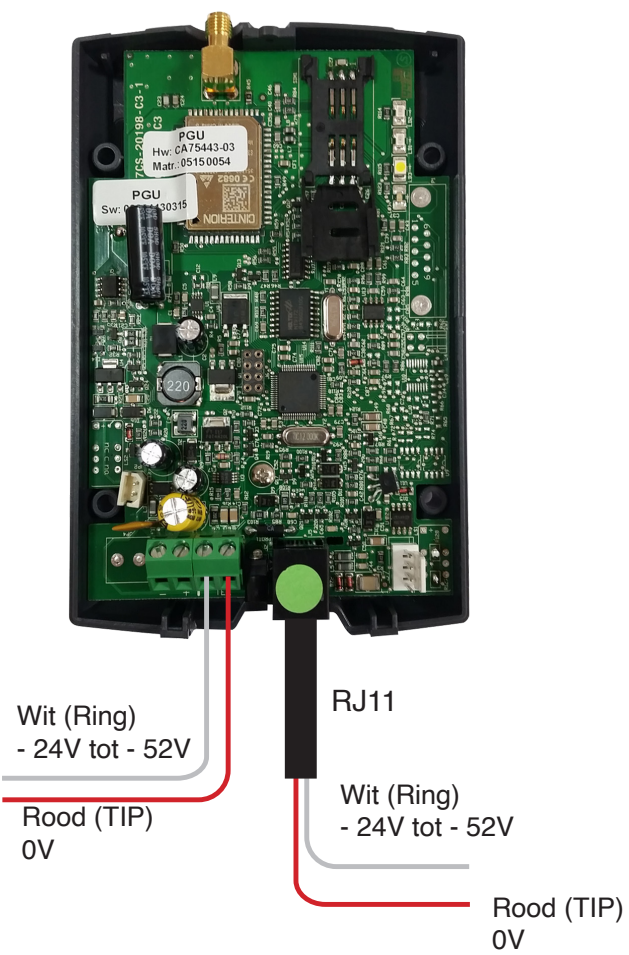

AANSLUITING VAN DE VOEDING

Voeding met behulp van een externe adapter 230Vac

- Sluit de externe adapter aan met de voorziene ingang (E zie foto op pagina 7).
- Sluit de noodbatterijen (indien aanwezig) met de voorziene ingang aan (H zie foto op pagina 7)
- Sluit het deksel van het toestel.

of

Voeding 12Vdc

- Sluit de voedingskabel met de klem aan (G zie foto op pagina 7) en neem de polen in acht.
- Sluit de noodbatterijen (indien aanwezig) met de voorziene ingang aan (H zie foto op pagina 7).
- Sluit het deksel van het toestel en let op voor de voedingskabel.

- Opmerking:

de maximale spanning die aan de voedingsklem G mag verstrekt worden is 17Vdc.

- Opmerking:

de minimale spanning vereist om de PGU via de voedingsklem G te voeden is 10Vdc.

- Opmerking:

het is raadzaam om opwaarts van het apparaat een beschermende scheidingsschakelaar te installeren zodat de voeding wordt afgesloten in geval van een storing.

INBEDRIJFSTELLING

- Het PGU-apparaat voeden.
- 30 seconden wachten zodat het GSM-netwerk het toestel correct kan registreren.

Na de registratie zal de led, die de staat van het toestel aanduidt (rood), snel knipperen: een keer om de 3 seconden, zoals aangeduid in het hoofdstuk «Signaleringen» (zie pagina 37).

Als de status-led van het toestel sneller knippert en langer verlicht blijft (zie pagina 37), betekent dit dat het toestel niet correct met de telefoonmaatschappij is aangesloten:

- De PGU uitschakelen en controleren of de simkaart correct werd ingevoegd en of ze niet door de pincode is geblokkeerd.
- Raadpleeg ook het hoofdstuk “Oplossing van de storingen” (zie pagina 41).

BEVESTIGING

- Controleer de intensiteit van het GSM-netwerk via de LED die de intensiteit ervan aanduidt (groen) (zie hoofdstuk “Signaleringen” pagina 37) en zoek een gebied op waar het signaal voldoende is.
- Opmerking: het net kan variëren naargelang de telefoonmaatschappij.
- Boor op 50 mm van elkaar twee gaten op de muur, met een diameter van 5 mm.
- Steek 2 pluggen erin en schroef ze vast tot op 5 mm afstand van de wand.
- Plaats via de twee achterste ogen de PGU op de 2 vijzen in de wand.

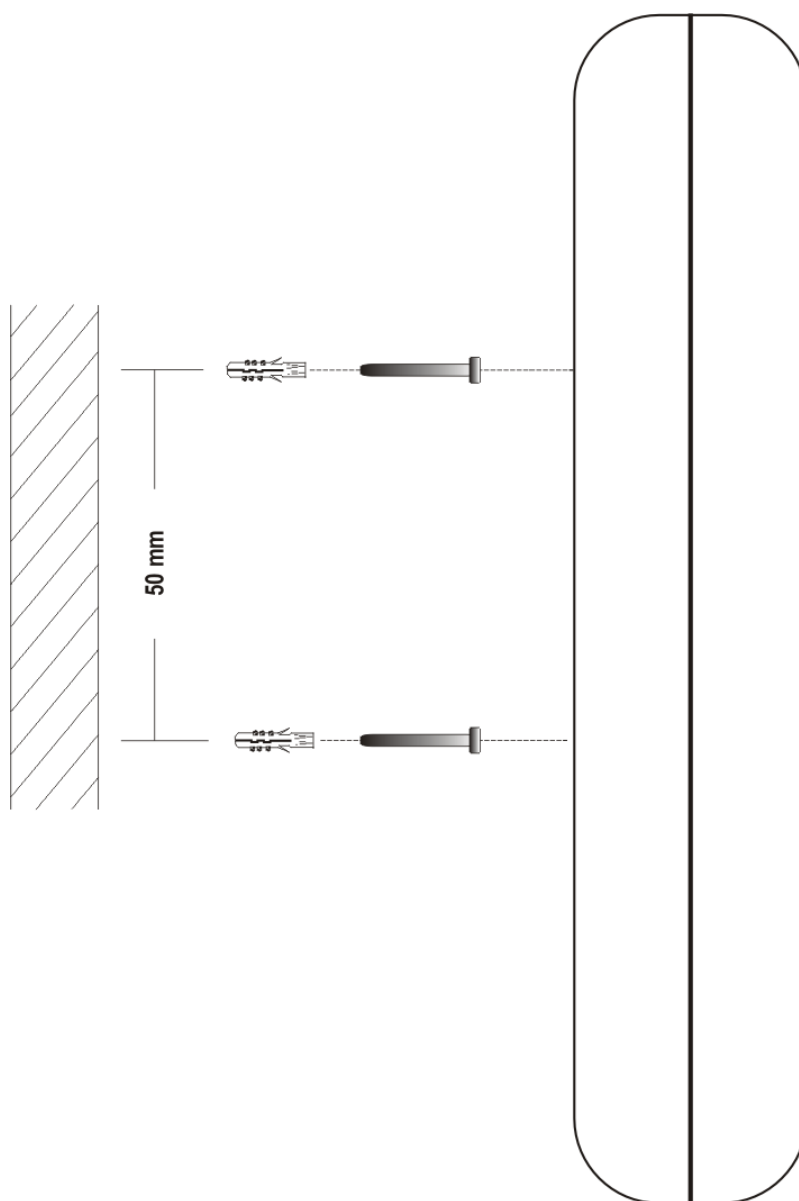

ADVIES VOOR DE INSTALLATIE

- De PGU moet op een plaats geïnstalleerd worden waar het radiosignaal voldoende is voor het gebruik van het GSM-systeem. Indien het met de antenne van 2 m onmogelijk blijkt om over een net te beschikken, kan ANEP u als optie een antenne van 10 m verschaffen.
- Het is raadzaam om voldoende ruimte omheen het toestel te voorzien om de onderhoudswerken te kunnen uitvoeren.
- De PGU mag niet buiten geïnstalleerd worden daar geen bescherming tegen weersomstandigheden (regen, vochtigheid enz.) werd voorzien en het toestel dus schade zou kunnen oplopen;
- De PGU niet in de buurt van andere elektronische apparatuur (radio- of tv-toestellen, computers, zendapparatuur enz.) of magnetische apparatuur (kredietkaarten, magnetische schijven, enz.) installeren daar ze zouden kunnen beïnvloed worden door Radio Frequentie Interferentie (RFI), afkomstig van het toestel:
De aangeraden minimumafstand is 2,5m.
- De PGU mag ook niet in de buurt van medische apparatuur geïnstalleerd worden. Het gebruik van he toestel kan hoorapparaten of pacemakers schaden;
- Controleer of het gebruik van het toestel op de installatieplaats is toegestaan. Het mag gewoonlijk niet in ziekenhuizen, vliegtuigen enz. geïnstalleerd worden.

VERBRUIKSTABEL

Voeding	10Vdc	12Vdc	13,8Vdc	10Vdc	12Vdc	13,8Vdc
	(interne batterijen uitgeschakeld)			(trendy interne batterijen)		
Hoorn neergelegd	30mA	30mA	25mA	40mA	60mA	50mA
Hoorn opgenomen	90mA	80mA	70mA	100mA	105mA	90mA
Gesprek	130mA	115mA	110mA	140mA	135mA	130mA
Verzenden van sms	75mA	60mA	55mA	85mA	80mA	75mA

PROGRAMMERING VIA TELEFOON

Op deze wijze kan het apparaat aan uw specifieke eisen aangepast worden. De programmering kan via een multifrequentie telefoon uitgevoerd worden.

Het volgende kan geprogrammeerd worden:

- De configuratie van de roaming service;
- Het nummer voor de waarschuwingsberichten;
- Het nummer van de beheerder;
- Het wachtwoord voor de programmering;
- De controle van het laadpeil van de batterij;
- De controle van de afwezigheid van het elektriciteitsnet;
- De automatische omzetter van het geselecteerde nummer;
- De afstelling van de sterkte van de ontvanger;
- De afstelling van de sterkte van de zender;

Opmerking:

U mag tijdens de programmering niet meer dan 10 seconden laten verstrijken tussen het intikken van twee cijfers. Als na 10 seconden geen cijfer wordt ingetikt, zult u een kiestoon horen en moet u ophangen.

Opmerking:

Na elke correcte programmering moet u een bevestigingston horen, bij een verkeerde programmering zult u een fouttoon horen. In elk geval zult u een kiestoon horen die u uitnodigt om de selectie te vervolgen en u zult de programmering kunnen voortzetten en kunnen bellen.

Opmerking:

De programmering kan zelfs zonder net uitgevoerd worden. Na de bevestigingston of fouttoon zal een kiestoon volgen die de afwezigheid van het net aanduidt. U zult kunnen vervolgen met de programmering of ophangen.

Roaming-configuratie

Via deze programmering kan de roaming service geactiveerd of gedeactiveerd worden.

Als de roaming gedeactiveerd is en de PGU zich met een andere telefoonmaatschappij verbindt, is het niet meer mogelijk te bellen of oproepen te ontvangen. Deze toestand wordt gesignaleerd door de volgende opeenvolging van tonen:

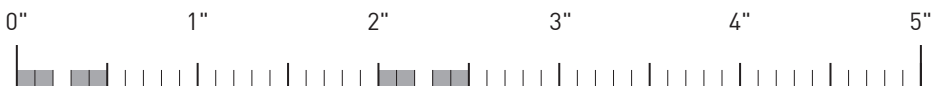

Standaard: roaming geactiveerd

Opmerking

Het uitschakelen van de roaming kan nuttig zijn in een grensgebied tussen twee staten om onbedoeld gebruik van buitenlandse telefoonmaatschappijen te voorkomen. (extra kosten)

Activering van de roaming service



* * 5 * 1 # Bevestigen

- Neem de hoorn van de telefoon op en voer de code in: **5*1.
- # intikken om de ingevoerde gegevens te bevestigen.
- Nadat u de bevestigingstonen hoort, de hoorn opleggen of andere programmeringen uitvoeren.

Activering van de roaming service

Op deze wijze kan de PGU bij de maatschappij van de simkaart geblokkeerd worden.



* * 5 * 0 * Bevestigen

X X X (MCC) X ... X (MNC) #

- Neem de hoorn van de telefoon op en voer de code in: **5*0*.
- Kies uw telefoonmaatschappij door de relatieve codes MCC (Mobile Country Code) en MNC (Mobile Network Code) in te voeren.
- Druk op # om te bevestigen.
- Nadat u de bevestigingstoon hoort, de hoorn opleggen of andere programmeringen uitvoeren.

Opmerking:

De MCC en MNC codes voor de voornaamste telefoonmaatschappijen in Frankrijk zijn:

Telefoonmaatschappij	MCC	MNC
Orange	208	01
SFR	208	10
Bouygues Telecom	208	20

Configuratie van de nummers voor waarschuwingsberichten (sms)

Via deze programmering kunt u het telefoonnummer intikken waarheen de waarschuwingsberichtjes moeten gestuurd worden (bij een lege batterij, afwezigheid of herstel van het elektrisch net), en de sms-berichten in antwoord op het verzoek om de staat van de batterij te lezen.

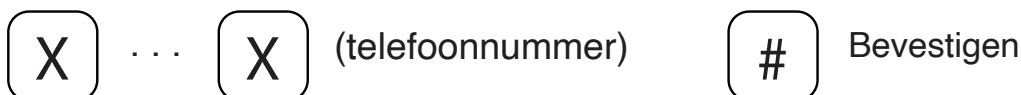

- Neem de hoorn van de telefoon op en voer de code in: **40*.
- Tik het telefoonnummer in waarheen de waarschuwingsberichten moeten gestuurd worden.
- *Indrukken.
- Tik opnieuw (ter bevestiging) het telefoonnummer in waarheen de waarschuwingsberichten moeten gestuurd worden.
- # indrukken om de ingevoerde gegevens te bevestigen.
- Nadat u de bevestigingstoon hoort, de hoorn opleggen of andere programmeringen uitvoeren.

Wissen

Op deze wijze kan het telefoonnummer gewist worden waarheen de waarschuwingsberichten moeten gestuurd worden.

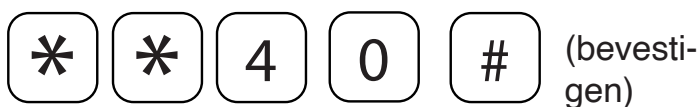

- Neem de hoorn van de telefoon op en voer de code in: **40.
- # indrukken om te bevestigen.
- Nadat u de bevestigingstoon hoort, de hoorn opleggen of andere programmeringen uitvoeren.

Configuratie van het nummer van de beheerder

De programmering via sms kan uitgevoerd worden met elke gsm of met om het even welk toestel dat sms'jes kan verzenden.

Als het nummer van de beheerder wordt ingesteld, is de programmering via sms-berichten enkel toegestaan via het telefoonnummer van de beheerder.

Opmerking:

het nummer van de beheerder (indien ingesteld) ontvangt de notificatieberichten, voorzien door de functie «Automatische omzetter van het geselecteerde nummer».

Opmerking:

het nummer van de beheerder moet ingetikt worden met de landcode van de PGU (als bv. het nummer van de beheerder 0671234567 is en de PGU in Frankrijk is geïnstalleerd 0033671234567 intikken).

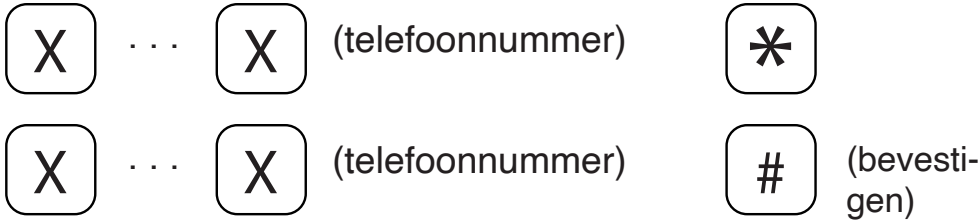

- Neem de hoorn van de telefoon op en voer de code in: **18*.
- Tik het telefoonnummer van de beheerder in.
- *indrukken.
- Tik opnieuw het telefoonnummer van de beheerder in (om te bevestigen).
- # indrukken om de ingevoerde gegevens te bevestigen.
- Nadat u de bevestigingstoon hoort, de hoorn opleggen of andere programmeringen uitvoeren.

Wissen

Op deze wijze kan het telefoonnummer van de beheerder gewist worden.

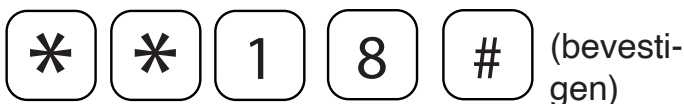

- Neem de hoorn van de telefoon op en voer de code in: **18.
- # indrukken om te bevestigen.
- Nadat u de bevestigingstoon hoort, de hoorn opleggen of andere programmeringen uitvoeren.

Wachtwoord voor de programmering

Deze programmering maakt het mogelijk het wachtwoord te wijzigen, vereist om bepaalde programmeringen uit te voeren.

Standaard: 0.

Opmerking:

wij adviseren om het wachtwoord op te schrijven.

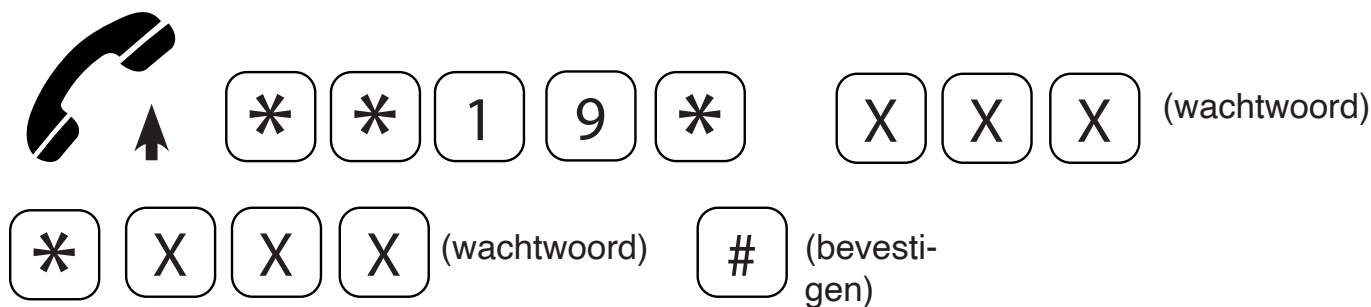

- Neem de hoorn van de telefoon op en voer de code in: **19*.
- Het nieuwe wachtwoord van de programmering intikken (max. 3 cijfers).
- * indrukken.
- Het nieuwe wachtwoord van de programmering opnieuw intikken om te bevestigen (max. 3 cijfers).
- # indrukken om de ingevoerde gegevens te bevestigen.
- Nadat u de bevestigingston hoort, de hoorn opleggen of andere programmeringen uitvoeren.

Controle van het laadpeil van de batterij

Als de controle “laag peil batterij” is geactiveerd, controleert de PGU op elk ogenblik het niveau van de lading. Als het laadpeil daalt en geen 4 uren in stand-by meer kunnen gegarandeerd worden, wordt een waarschuwingsbericht naar een vooraf ingesteld nummer gestuurd (zie «Configuratie van het nummer voor het waarschuwingsbericht»).

Het toestel stuurt slechts één enkel waarschuwingsbericht. Een nieuw waarschuwingsbericht wordt enkel gestuurd als de staat van de lading stijgt en vervolgens onder de drempel daalt, vereist om 4 uren in stand-by te verzekeren. De tekst van het verstuurd bericht luidt als volgt: “Batterij ontladen”. De interne noodbatterijen garanderen een werking van 8 uren in stand-by en 1 uur in gesprek.

Standaard: controle gedeactiveerd.

Activering

Deze programmering activeert of deactiveert de controle van de ontladen batterij. Een SMS wordt gezonden wanneer de batterij maar 4 uren autonomie meer heeft.

Activering



* * 5 0 # (bevestigen)

- Neem de hoorn van de telefoon op en voer de code in: **50.
- # indrukken om de ingevoerde gegevens te bevestigen.
- Nadat u de bevestigingston hoort, de hoorn opleggen of andere programmeringen uitvoeren.

Deactivering:



* * 5 1 # (bevestigen)

- Neem de hoorn van de telefoon op en voer de code in: **51.
- # indrukken om de ingevoerde gegevens te bevestigen.
- Nadat u de bevestigingston hoort, de hoorn opleggen of andere programmeringen uitvoeren.

Controle van de afwezigheid van het elektriciteitsnet

Als de controle van de afwezigheid van het elektriciteitsnet is geactiveerd, controleert de PGU op elk ogenblik de aanwezigheid van het elektriciteitsnet.

Als de afwezigheid van het elektriciteitsnet een tijd aanhoudt, bepaald tijdens de programmering (van 1 tot 9 min.), wordt een waarschuwing naar een vooraf ingesteld nummer verzonden (zie «Configuratie van het nummer voor de waarschuwingsberichten).

De tekst van het verstuurd bericht luidt als volgt: “Stroomuitval”

Een nieuwe SMS wordt verzonden wanneer het elektriciteitsnet is hersteld (tijdsinterval bepaald tijdens de programmering) De tekst van het verstuurd bericht luidt als volgt: “Stroom hersteld”.

Standaard : controle gedeactiveerd.

Activering

Deze programmering activeert of deactiveert de controle van de afwezigheid van het elektriciteitsnet.

Activering:



* * 8 1 * X (minuten) # (bevestigen)

- Neem de hoorn van de telefoon op en voer de code in: **81*.
- Tik het aantal minuten in voor de afwezigheid/het herstel van het elektriciteitsnet (1 ~ 9).
- # indrukken om de ingevoerde gegevens te bevestigen.
- Nadat u de bevestigingston hoort, de hoorn opleggen of andere programmeringen uitvoeren.

Deactivering:

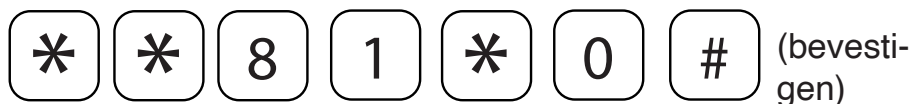

- Neem de hoorn van de telefoon op en voer de code in: **81*0.
- # indrukken om de ingevoerde gegevens te bevestigen.
- Nadat u de bevestigingston hoort, de hoorn opleggen of andere programmeringen uitvoeren.

Automatische omzetter van het geselecteerde nummer

Via deze functie is het mogelijk op de PGU 5 telefoonnummers vooraf in te stellen, waarheen automatisch alle oproepen zullen doorgestuurd worden, ongeacht het nummer dat door het alarmsysteem, aangesloten met de PGU, wordt opgeroepen.

Met elk vooraf ingesteld nummer wordt, aan de hand van een programmering en/of een automatische leerprocedure, een specifiek telefoonnummer gecombineerd (routeringsnummer).

Als het nummer wordt ingetikt, zal de PGU dit nummer niet oproepen maar wel het geassocieerde routeringsnummer. Indien een nummer wordt ingetikt dat niet is geassocieerd, zal het eerste routeringsnummer opgeroepen worden.

Opmerking:

om de functie «Automatische omzetter geselecteerd nummer» te activeren, is het voldoende een nummer vooraf in te stellen. Om de functie te deactiveren moet elk vooraf ingesteld nummer gewist worden.

Voorbeeld:

Stel de volgende tabel in :

Positie	Samengesteld nummer	Routeringsnummer
1	0331234567	0717506065
2	0339876543	0717506066
3	0733434343	0717506067
4	0733445566	0717506068
5	0733778899	0717506069

- Als het nummer 0331234567 wordt ingetikt, roept de PGU het nummer 0717506065 op;
- Als het nummer 0339876543 wordt ingetikt, roept de PGU het nummer 0717506066 op
- enz.
- Als een nummer wordt ingetikt dat niet aanwezig is in de kolom “Samengesteld nummer”, roept de PGU het eerste nummer op, aanwezig in de kolom “Routeringsnummer”.

Routeringsnummers invoeren

Via deze programmering kunnen maximum 5 telefoonnummers ingesteld worden waarheen alle oproepen van de PGU zullen doorgestuurd worden.

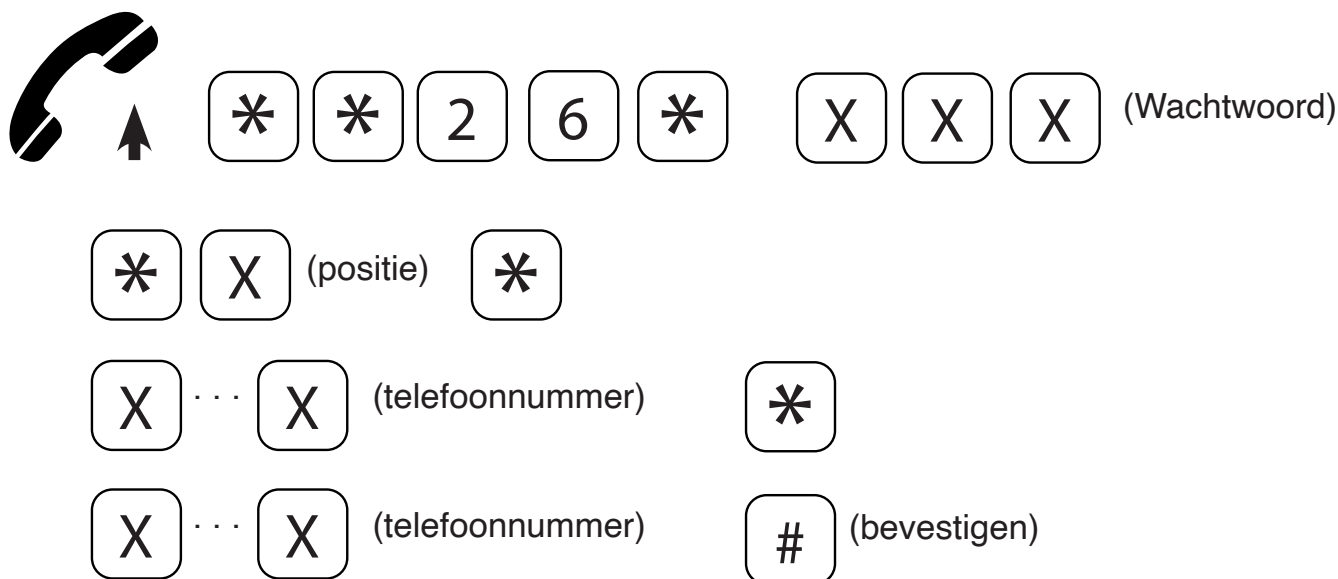

- Neem de hoorn van de telefoon op en voer de code in: **26*.
- Tik het wachtwoord voor de programmering in.
- *indrukken.
- Voer de positie van het nummer in de tabel met 5 beschikbare nummers in, van 1 tot 5.
- Tik het in te stellen telefoonnummer in. (samengesteld nummer)
- * indrukken.
- Tik opnieuw het in te stellen telefoonnummer in (om te bevestigen). (samengesteld nummer)
- # indrukken om de ingevoerde gegevens te bevestigen.
- Nadat u de bevestigingston hoort, de hoorn opleggen of andere programmeringen uitvoeren.

Wissen van een routeringsnummer

Op deze wijze kan een routeringsnummer gewist worden.



- Neem de hoorn van de telefoon op en voer de code in: **26*.
- Tik het wachtwoord voor de programmering in.
- * indrukken.
- De positie van het te wissen nummer intikken.
- # indrukken om te bevestigen.
- Nadat u de bevestigingstoon hoort, de hoorn opleggen of andere programmeringen uitvoeren.

Wissen van alle routingsnummers

Op deze wijze kan een routingsnummer gewist worden.

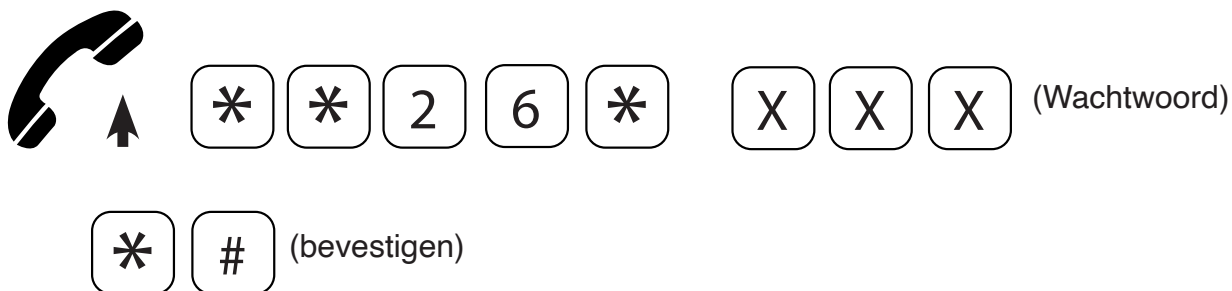

- Neem de hoorn van de telefoon op en voer de code in: **26*.
- Tik het wachtwoord voor de programmering in.
- * indrukken.
- # indrukken om te bevestigen.
- Nadat u de bevestigingstoon hoort, de hoorn opleggen of andere programmeringen uitvoeren.

Koppeling van de handmatige selecties

Dankzij deze programmering kan aan elk routingsnummer een telefoonnummer, verwekt door het alarmsysteem, gekoppeld worden.

Opmerking:

als geen enkel telefoonnummer aan een routingsnummer is gekoppeld, zal de koppeling automatisch door de leerprocedure tot stand gebracht worden.

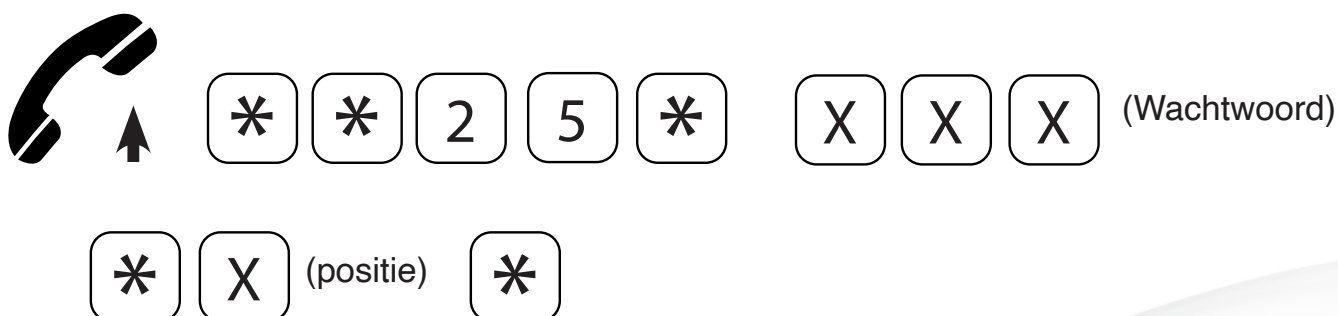

X ··· X (telefoonnummer) *

X ··· X (telefoonnummer) # (bevestigen)

- Neem de hoorn van de telefoon op en voer de code in: **25*.
- Tik het wachtwoord voor de programmering in.
- * indrukken.
- De positie van het vooraf ingesteld nummer intikken waarmee de koppeling tot stand moet gebracht worden, van 1 tot 5.
- * indrukken.
- Het te koppelen telefoonnummer intikken.
- * indrukken.
- Tik opnieuw het te koppelen telefoonnummer in (om te bevestigen).
- # indrukken om de ingevoerde gegevens te bevestigen.
- Nadat u de bevestigingstoon hoort, de hoorn opleggen of andere programmeringen uitvoeren.

Wissen van een gekoppeld nummer

Op deze wijze kan een telefoonnummer, gekoppeld aan een routeringsnummer, gewist worden.

 * * 2 5 * X X X (wachtwoord)

* X (positie) # (bevestigen)

- Neem de hoorn van de telefoon op en voer de code in: **25*.
- Tik het wachtwoord voor de programmering in.
- * indrukken.
- De positie van het te wissen nummer intikken, van 1 tot 5.
- # indrukken om te bevestigen.
- Nadat u de bevestigingstoon hoort, de hoorn opleggen of andere programmeringen uitvoeren.

Wissen van alle gekoppelde nummers

Op deze wijze kunnen alle telefoonnummers gekoppeld met vooraf ingestelde nummers gewist worden.

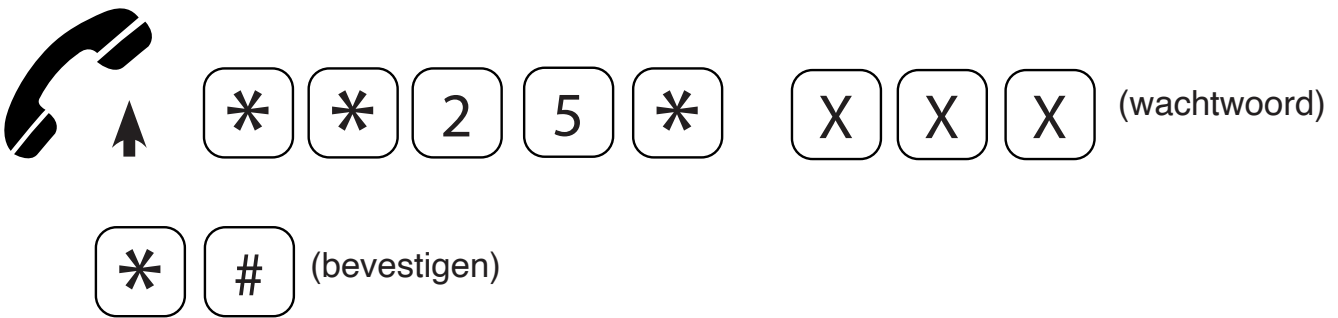

- Neem de hoorn van de telefoon op en voer de code in: **25*.
- Tik het wachtwoord voor de programmering in.
- * indrukken.
- # indrukken om te bevestigen.
- Nadat u de bevestigingstonen hoort, de hoorn opleggen of andere programmeringen uitvoeren.

Koppeling van de automatische selecties

Dankzij de automatische leerprocedure kunnen de nummers, vooraf ingesteld door het alarmsysteem aangesloten met de PGU, automatisch gekoppeld worden.

- Tik de vooraf ingestelde nummers in met behulp van de programmeringscode.
- Stel een telefoonnummer samen dat door de telefoon of het verbonden alarmsysteem moet opgeroepen worden.

De PGU zal controleren of het nummer reeds met één van de vooraf ingestelde nummers is geassocieerd.

In geval van bevestiging zal hij de oproep naar het vooraf ingestelde nummer doorschakelen.

Anders zal hij het geselecteerde nummer met het eerste vrije vooraf ingestelde nummer associëren en hierheen doorschakelen. Als geen vooraf ingestelde nummers beschikbaar zijn maar nog koppelingen kunnen gemaakt worden, zal een nieuwe koppeling van het geselecteerde nummer met het eerste vooraf ingestelde nummer gecreëerd worden (waarnaar de oproep zal doorgeschakeld worden).

Als de 5 mogelijke koppelingen reeds werden uitgevoerd, zal de oproep rechtstreeks naar het eerste vooraf ingestelde nummer doorgeschakeld worden.

Bij de aanmaak van elke koppeling zal een notificatiebericht met het samengestelde nummer en het vooraf ingestelde nummer naar de beheerder verzonden worden (indien aanwezig).

Eveneens wordt een sms-bericht gestuurd telkens een andere samenstelling van de 5 ingestelde nummers wordt uitgevoerd.

Instelling sterkte

Dankzij deze programmeringen kan de sterkte van de ontvanger en zender afgesteld worden.

AANDACHT

De standaard ingestelde waarden zijn optimaal, wijzig ze enkel indien het strikt noodzakelijk is.

Verzenden

Standaard: +6dB.



* * 1 0 * X (waarde) # (bevestigen)

- Neem de hoorn van de telefoon op en voer de code in: **10*.
- Een waarde intikken (1 ~ 7) volgens de onderstaande tabel:

1	2	3	4	5	6	7
-2dB	0dB	+4dB	+6dB	+9dB	+11dB	+12dB

- # indrukken om de ingevoerde gegevens te bevestigen.
- Nadat u de bevestigingstonen hoort, de hoorn opleggen of andere programmeringen uitvoeren.

Ontvangen

Standaard: -8dB.



* * 1 1 * X (waarde) # (bevestigen)

- Neem de hoorn van de telefoon op en voer de code in: **11*.
- Een waarde intikken (1 ~ 5) volgens de onderstaande tabel:

1	2	3	4	5
-8dB	-6dB	-4dB	-2dB	-0dB

- # indrukken om de ingevoerde gegevens te bevestigen.
- Nadat u de bevestigingstoon hoort, de hoorn opleggen of andere programmeringen uitvoeren.

NIEUWE INITIALISATIE VAN DE FABRIEKSCONFIGURATIES

Aan de hand van de volgende code kunt u op elk ogenblik de fabrieksconfiguraties weer instellen:



Neem de hoorn van de telefoon op en voer de code **99 in.

- # indrukken om te bevestigen.
- Nadat u de bevestigingstoon hoort, de hoorn opleggen of andere programmeringen uitvoeren.

Fabrieksconfiguraties :

Roaming	activé
Controle van het laadpeil van de batterij	désactivé / 4h
Controle van de afwezigheid van het elektriciteitsnet;	désactivé
Sterkte zender	+6dB
Sterkte ontvanger	-8dB

Opmerking :

een nieuwe initialisatie van de fabrieksconfiguratie zal het wachtwoord van de programmering en de configuraties van de functie “Automatische omzetter geselecteerd nummer” niet wijzigen.

NIEUWE INITIALISATIE

Met behulp van de volgende code is het op elk ogenblik mogelijk de PGU op nul te zetten zonder de voeding af te sluiten:



Neem de hoorn van de telefoon op en voer de code **98 in.

- # indrukken om te bevestigen.
- De hoorn opleggen.

Opmerking:

het nulstellen van de PGU wijzigt de programmering niet.

PROGRAMMERING VIA SMS

De programmering via sms-berichten kan uitgevoerd worden met elke gsm of met om het even welk toestel dat sms'jes kan verzenden.

Indien het nummer van de beheerder werd geconfigureerd, zal de programmering via sms enkel via dit telefoonnummer goedgekeurd worden.

Een notificatiebericht ter bevestiging van de programmering wordt verzonden door de PGU naar het nummer waarmee het programmeringsbericht werd verstuurd.

De programmering via sms kan uitgevoerd worden met elke gsm of met om het even welk toestel dat sms'jes kan verzenden.

Indien het nummer van de beheerder werd geconfigureerd, zal de programmering via sms enkel via dit telefoonnummer goedgekeurd worden.

Een notificatiebericht ter bevestiging van de programmering wordt verzonden door de PGU naar het nummer waarmee het programmeringsbericht werd verstuurd.

AANDACHT

De programmeringen uitgevoerd via SMS en verzonden via internet, kunnen negatief uitvallen indien het vereiste formaat niet wordt in acht genomen.

Formaat van het bericht

Om toegang te verkrijgen tot de programmering moet in elk programmeringsbericht het wachtwoord en de codes van de uit te voeren programmeringen aanwezig zijn.

Het formaat van het bericht moet zoals volgt zijn:

AN-GWU*xxx#c..c#

Où:

AN-GWU: begin van de programmaketen

*xxx# : wachtwoordketen (standaard xxx = 0)

c..c : programmeringscode zoals in de onderstaande tabel

: karakter voor scheiding van de programmeringscodes of karakter voor het einde van een keten

Programmering	Code (x...x)
Activering roaming	5*1
Deactivering roaming	5*0*XXXYYY
Configuratie van het nummer voor waarschuwingsberichten	40*X...X*X...X
Wissen van het nummer voor waarschuwingsberichten	40
Configuratie van hVet nummer van de beheerder	18*X...X*X...X
Wissen van het nummer van de beheerder	18
Instelling van het wachtwoord voor de programmering	19*XXX*XXX
Activering van de controle van het laadpeil van de batterij	50
Deactivering van de controle van het laadpeil van de batterij	51
Activering van de controle van de afwezigheid van het elektriciteitsnet	81*X
Deactivering van de controle van de afwezigheid van het elektriciteitsnet	81*0
Intikken van het vooraf ingestelde nummer	26*XXX*X*X...X*X...X
Wissen van het vooraf ingestelde nummer	26*XXX*X
Wissen van alle vooraf ingestelde nummers	26*XXX*
Lezing van de vooraf ingestelde nummer	26*XXX*XR
Intikken van de selectiev	25*XXX*X*X...X*X...X
Wissen van de selectie	25*XXX*X
Wissen van alle selecties	25*XXX*
Lezen van de selecties	25*XXX*XR
Instelling van de sterkte van de zender	10*X
Instellen van de sterkte van de ontvanger	11*X
Nieuwe initialisatie van de fabrieksconfiguraties	99
Nieuwe initialisatie	98
Meting van het gsm-signaalniveau	30
Lezing van de staat van de batterij	91

Voor de betekenis van de verschillende parameters, de paragraaf gewijd aan elke programmering raadplegen.

Voorbeeld:

indien u wenst de controle van het laadpeil van de batterij te activeren en het nummer voor de waarschuwingsberichten te configureren. Tekst van het te zenden bericht:

AN-GWU*0#50#40*X..X*X...X#

Formaat van het notificatiebericht

Het formaat van het notificatiebericht, gezonden naar de gebruiker of naar de systeembeheerder die een programmeringsbericht heeft verstuurd, stemt overeen met het formaat van het programmeringsbericht.

Notificatiebericht opdracht aanvaard

AN-GWU*xxx#c..c#

Notificatiebericht opdracht geweigerd:

AN-GWU*xxx#c..cERR#

Voorbeeld:

een sms werd gezonden voor de controle van het laadpeil van de batterij en om het nummer 0330123456 als nummer voor notificatie van de berichten te configureren.

Tekst van het verstuurd bericht:

AN-GWU*0#50#40*0330123456*0330123456#

Tekst van het notificatiebericht voor aanvaarde opdracht:

AN-GWU*0#50#40*0330123456*0330123456#

SERVICES

INKOMENDE OPROEPEN

U hebt de mogelijkheid om externe oproepen te beantwoorden.

Bij een inkomende oproep, knippert de status-led van de lijn (wit) om de 4 seconden 4 keer kortstondig, zoals weergegeven in het hoofdstuk «Signaleringen» (pagina 37) en de telefoon gaat over.

- De hoorn opnemen.

De status-led van de lijn (wit) en de status-led van het apparaat (rood) lichten op en het gesprek met de oproeper wordt gestabiliseerd.

UITGAANDE OPROEPEN

U hebt de mogelijkheid om selecties op het GSM netwerk uit te voeren.

Als de PGU met een alarmsysteem is verbonden of met een ander telefoonapparaat, moet u de onderstaande instructies volgen.

Als de PGU met een telefoon is verbonden:

- Alarm ontketenen

De status-led van de lijn (wit) licht op en u hoort de zendtoon bij de selectie.

Als de opgeroepen persoon antwoordt licht de status-led (rood) van het apparaat op.

METEN VAN HET SIGNAALNIVEAU

Dankzij deze procedure kunt u het GSM-signaalniveau via de telefoon controleren.

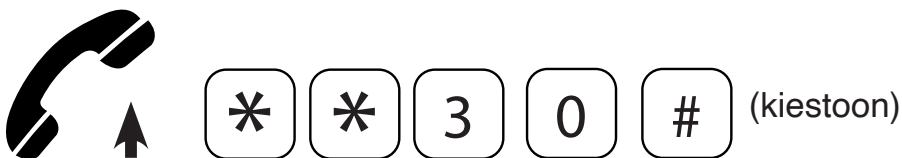

Neem de hoorn van de telefoon op.

- Druk de code ****30#** in.
- Wacht tot het lezen van het net is beëindigd.

Het systeem stuurt een aantal korte kiestonen in overeenstemming met het niveau van het signaal:

Kiestoon	Kwaliteit
Kiestoon afwezigheid net	Afwezigheid van het net
1 kiestoon	Zwak
2 kiestonen	Matig
3 kiestonen	Goed
4 kiestonen	Zeer goed

Daar het signaal kan schommelen, adviseren wij de procedure na enkele seconden 2 of 3 maal te herhalen zodat een betrouwbare meting wordt verkregen.

Opmerking:

bij een zwak signaal adviseren wij om de PGU op een plaats te installeren waar het signaal sterker is.

Opmerking:

als u de kiestoon ontvangt voor afwezigheid van het net, betekent dit dat het toestel niet correct door de telefoonmaatschappij is geregistreerd. Wij adviseren om na enkele ogenblikken opnieuw te proberen en indien geen positief resultaat wordt bereikt, de werking van de simkaart te controleren.

LEZING VAN DE STAAT VAN DE BATTERIJ

Als de controle voor het laadpeil van de batterij geactiveerd is, kunt u de PGU om de staat van de batterij verzoeken.



* * 9 1 # (bevestigen)

Neem de hoorn van de telefoon op en voer de code in: **91#.

- Zodra u de bevestigingstonen hebt ontvangen, de hoorn ophangen.

Nadat de PGU het verzoek heeft ontvangen, zal hij een sms naar het geprogrammeerd nummer sturen om de waarschuwingsberichten te ontvangen.

De tekst van het verstuurd bericht luidt als volgt: "Laadpeil batterij: x" of x is een waarde die overeenstemt met het minimaal aantal uren in stand-by dat door de batterij wordt gewaarborgd, volgens de tabel in de paragraaf "Controle batterijpeil".

Het verzoek wordt niet aanvaard (u ontvangt de fouttoon) als de controle van het laadpeil van de batterij is gedeactiveerd, als het nummer bestemd voor de waarschuwingsberichten afwezig is of als de PGU niet is ingesteld op het GSM-netwerk.

LEZEN VAN DE NUMMERS VAN DE AUTOMATISCHE OMZETTER

Via de sms-berichten kunt u op de hoogte gesteld worden van de routeringsnummers en de opgeslagen selecties (zie hoofdstuk «Programmering via SMS» voor de gebruikswijze van de sms-berichten).

Lezing van de routeringsnummers

De programmeringscode die in de tekst van het bericht moet aanwezig zijn, wordt hieronder aangeduid:

2 6 * X X X * X R

ofwel:

XXX : wachtwoord voor de programmering

X: positie van het routeringsnummer

Lezing van de opgeslagen selecties

De programmeringscode die in de tekst van het bericht moet aanwezig zijn, wordt hieronder aangeduid:

2 5 * X X X * X R

ofwel:

XXX : wachtwoord voor de programmering

X : positie van de selectie

Een antwoord wordt naar de gebruiker of naar de systeembeheerder gestuurd die het sms-bericht heeft verzonden.

Voorbeeld:

Verzenden van een sms om het routeringsnummer te kennen (071123456).

Tekst van het verstuurd bericht:

AN-GWU*0#26*0*1R#

Tekst van het antwoord:

AN-GWU*0#26*0*1R071123456#

SIGNALERINGEN

KIESTOON

Uitnodiging voor selectie:

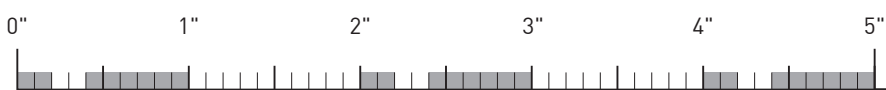

Duidt aan dat het toestel klaar is om de selectie te ontvangen.

Ontmoediging:



Duidt aan dat de selectie een vertraging heeft opgelopen in de programmering, dat de opgeroepen persoon heeft afgehaakt of dat een niet geautoriseerde toegang werd uitgevoerd

Bezet:



Duidt aan dat de opgeroepen persoon is bezet.

Bevestigen:



Duidt aan dat de voltrokken programmering werd aanvaard.

Fout:



Duidt aan dat de voltrokken programmering niet werd aanvaard.

Kwaliteit van het signaal:



Duidt aan dat het niveau van het signaal zwak is.

Kwaliteit van het signaal:



Duidt aan dat het niveau van het signaal matig is.

Kwaliteit van het signaal:

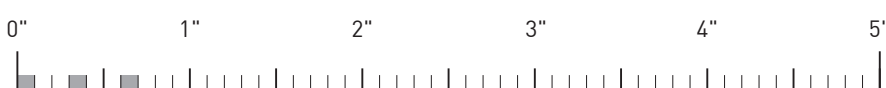

Duidt aan dat het niveau van het signaal goed is.

Kwaliteit van het signaal:

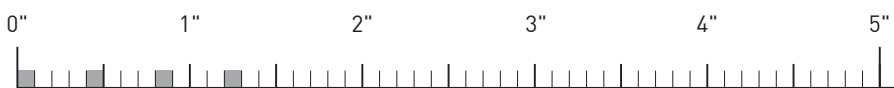

Duidt aan dat het niveau van het signaal zeer goed is.

Kwaliteit van het signaal:

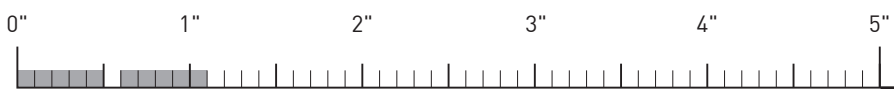

Duidt de afwezigheid van het signaal aan.

OPROEPSIGNALERINGEN

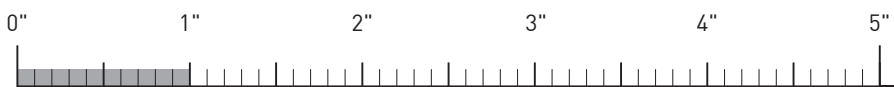

Duidt een binnenkomende lokale oproep aan.

LED

Led voor de intensiteit van het gsm-netwerk (GROEN)

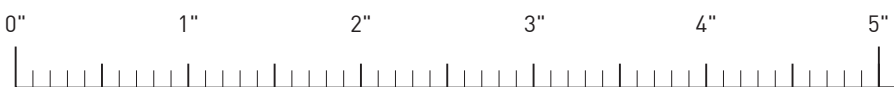

Duidt de afwezigheid van het signaal aan.

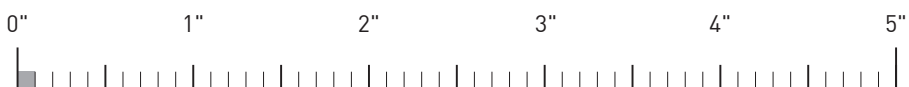

Duidt aan dat het niveau van het signaal zwak is.

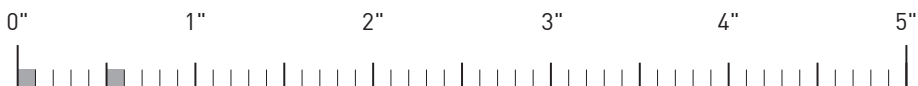

Duidt aan dat het niveau van het signaal matig is.



Duidt aan dat het niveau van het signaal goed is.

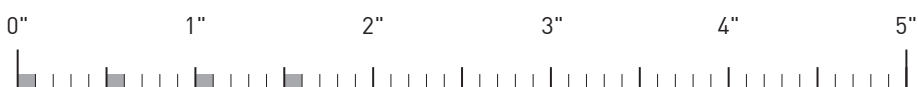

Duidt aan dat het niveau van het signaal zeer goed is.

Status-led van het apparaat (ROOD)

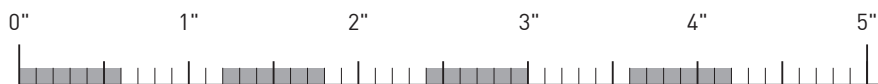

Als de led oplicht betekent dit dat een registratie van het apparaat in het net in uitvoering is, het toestel niet correct in het netwerk is geregistreerd, de simkaart is beschermd door een pincode of andere problemen aanwezig zijn.



Duidt aan dat het apparaat correct in het netwerk is geregistreerd.



Duidt aan dat een gesprekverbinding in uitvoering is.

Status-led van de lijn (WIT)



Duidt aan dat de lijn bezet is.

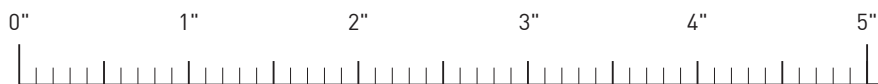

Duidt aan dat de lijn niet bezet is.

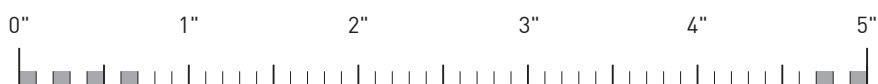

Duidt een binnenkomende oproep aan.

Status-led van de voeding (BLAUW)



Duidt aan dat de voeding is ingeschakeld en dat de lading van de batterij op maximumpeil staat.

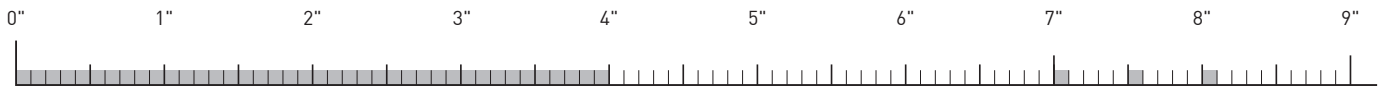

Duidt aan dat de voeding is ingeschakeld en dat de lading van de batterij op een hoog peil staat.

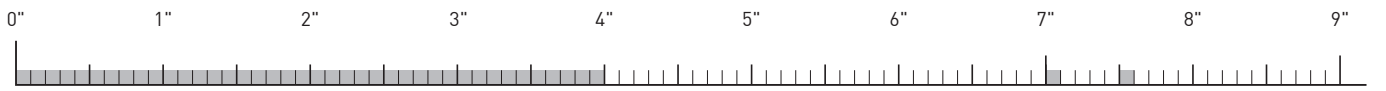

Duidt aan dat de voeding is ingeschakeld en dat de lading van de batterij op een matig peil staat.

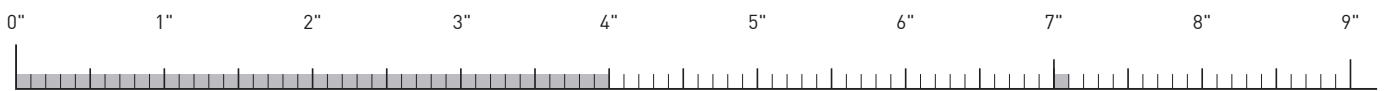

Duidt aan dat de voeding is ingeschakeld en dat de lading van de batterij op een laag peil staat.

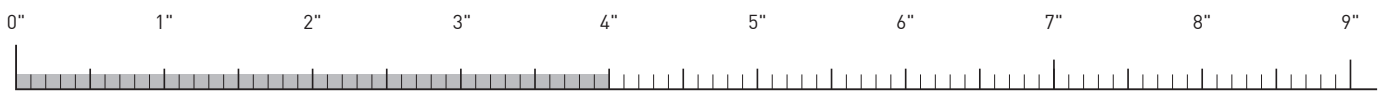

Duidt aan dat de voeding is ingeschakeld en dat de batterij is beschadigd of niet is aangesloten.



Duidt aan dat de voeding niet is aangesloten en dat de batterij meer dan 7 uren in stand-by waarborgt.

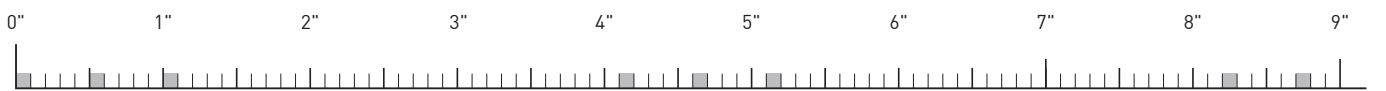

Duidt aan dat de voeding niet is aangesloten en dat de batterij 7 uren in stand-by waarborgt.



Duidt aan dat de voeding niet is aangesloten en dat de batterij 2 uren in stand-by waarborgt.



Duidt aan dat de voeding niet is aangesloten en dat de batterij 1 uur in stand-by waarborgt.

OPLOSSING VAN DE STORINGEN

Dit hoofdstuk meldt de storingen die kunnen optreden. Voor contact op te nemen met het technisch servicecentrum moet u deze eenvoudige controles uitvoeren.

Toestand	Oorzaken	Oplossingen
Alle led zijn uit	PGU niet gevoed	De voeding controleren
De rode led knippert snel	Simkaar zit niet of zit slecht in sleuf	De simkaart correct in de sleuf steken
	Simkaart beschermd door Pin.	De pincode met een mobiele telefoon verwijderen
	Verlopen of beschadigde simkaart	De werking van de simkaart met een mobiele telefoon controleren
	Simkaart niet compatibel (ex.: UMTS)	Een Gsm simkaart gebruiken
		Een controletest uitvoeren met de simkaart van een andere telefoonmaatschappij
	Antenne niet aangesloten of kabel beschadigd	Controleren of de antenne is aangesloten en of de kabel intact is
	Geen gsm-dekking	De gsm-dekking met een mobiele telefoon controleren.
	Onvoldoende voeding	De voeding controleren
Softwareprobleem	De PGU uitschakelen en weer inschakelen	
De rode led knippert traag maar de groene led is uit	Gsm-signaal te laag voor de oproep	De PGU en de antenne verplaatsen waar het signaal beter is

LE SERVICE APRÈS VENTE EST ASSURÉ PAR

SAVTEL

4 bis rue de Paris 94470 Boissy-Saint-Léger

Tél : 01 45 98 34 44



Site internet : www.anepstore.com