

ANEP S-BOX

NOODTELEFOON VOOR LIFTEN



AANBEVELINGEN

Deze documentatie is bestemd voor opgeleide en ervaren liftmonteurs.

Dientengevolge moeten bij werkzaamheden in een lift voor de installatie van ANEP materiaal, de veiligheidsregels van het vakgebied worden opgevolgd.

- Gebruik van “Persoonlijke Beschermingsmiddelen” (PBM)
- **Buiten gebruik stellen** van de installatie voor uitvoering van de elektrische aansluitingen.
- **Zorgen voor de eigen veiligheid voor werk in de liftschacht.**
- eENz.

Voor iedere hantering van **ANEP** apparatuur eerst ervoor zorgen dan deze **NIET ONDER SPANNING** staat.

Het is absoluut noodzakelijk eerst alle randapparatuur aan te sluiten op ieder type “ANEPBOX” (S-BOX, TA, TX, TX+...), **VOORDAT** de telefoonlijn wordt aangesloten.

INHOUD

<u>1 – ALGEMEEN</u>	Blz.85
<u>1.1 - Technische kenmerken</u>	
<u>1.2 - Fabrieksinstelling</u>	
<u>1.3 - Aansluitingen ANEP S-BOX module</u>	
<u>2 – AANBEVELINGEN</u>	Blz. 87
<u>2.1 - Installatie / Inwerkingstelling</u>	
<u>2.2 - Hangkabel</u>	
<u>3 - CABINE-ALARM</u>	Blz. 88
<u>3.1 - Onderscheiding 81 - 28</u>	
<u>3.2 – Enkele onderscheiding</u>	
<u>3.3 - Geforceerd alarm</u>	
<u>4 – ADRESSERING</u>	Blz. 90
<u>5 – PROGRAMMEERSTAND</u>	Blz. 91
<u>5.1 - Toegang tot programmering</u>	
5.1.1 - Verlaten van de programmeerstand	
5.1.2 - Vereenvoudigde programmering	
<u>5.2 - GSM stand</u>	
<u>5.3 - Nummerprogrammering</u>	
5.3.1 - Programmering van de 101/102/103 geheugens	
5.3.2 - Pauzeprogrammering	
5.3.3 - Een nummer verwijderen	
<u>5.4 - Geheugentoekening</u>	
5.4.1 - Manier van doorverbinden	
5.4.2 - Tabel voor programmering in een gesprek	
<u>5.5 - Bevestiging en instelling van parameters</u>	
5.5.1 - Tijdstelling van opname na druk op de cabine-alarmknop	
5.5.2 - Bevestiging van de oproep van geblokkeerde persoon (EN81-28)	
5.5.3 - Gesprekstijd	
5.5.4 - Regeling van geluidsniveau in de cabine	
5.5.5 - Bevestiging van periodieke oproep	
5.5.6 - Cyclische test / Regelmaat	
5.5.7 - Beluistering van gegevensoverdracht	
5.5.8 - Wijziging van toegangscode voor programmering	
5.5.9 - Aanwezigheidscontrole 12 V plaat S-BOX	
5.5.10 - Regeling van versterking in machine en brandweer intercomstand	

5.5.11 - Configuratie van de “dubbele gesprekstand”

5.6 - Keuze van communicatieprotocol

5.6.1 - ANEP protocol

5.6.2 - P100 protocol

5.7 - Regeling van zendniveau van DTMF codes

6 – GEBRUIK

Blz. 100

6.1 - Test van cabine-alarm

6.2 - Automatische verbreking (telefoonstand)

6.3 - Opvolging van belnummers

6.4 - Test van luidspreker en cabinemicrofoon

6.5 - Reset van lopend alarm

6.5.1 - Plaatselijk

6.5.2 - Op afstand

7 - OPROEP VOKALE SERVER ANEP (AVS)

Blz. 103

7.1 – Bevestiging van oproep naar AVS

7.2 – Inschakeling van oproep naar AVS

7.3 – Uitgevoerde testen

7.3.1 - Zelftest van magnetische lus door ANEP S-BOX (plaatselijk)

7.3.2 – Controle van de telefoonlijn

7.3.3 – Controle van gele en groene lampjes

7.3.4 – Gesprekscontrole

7.3.5 – Aansluiting op AVS

7.3.6 – Controle van het serienummer van de ANEP S-BOX

7.3.7 – Controle van het telefoonnummer van de plaats

7.3.8 – Controle van de telefoon

7.3.9 – Einde van de test

8 – PROGRAMMATABEL TOETSENBORD

Blz. 106

8.1 - Alle programmeringsparameters

1 - ALGEMEEN

1.1 - Technische kenmerken

- **Module met stroomvoorziening** via analoge telefoonlijn
- **Multifrequentie** kiesstand
- Automatische opname
- Automatische of handmatige instelling van geluid en akoestiek
- Herkenning van oproepplaats
- Verzending van identificatie van oproepplaats naar **ANEPCenter®** of naar onze website **ANEPanywhere.com**
- Programmeertoetsenbord met 12 toetsen
- Mogelijkheid tot inschakeling van alarm op droog contact of spanning
- Bevestiging aanwezigheid alarmmonteur
- 6 geheugens van telefoonnummers
- Automatische terugbelfunctie van tweede nummer indien in gesprek of bij geen gehoor
- Niet vluchtig geheugen (EEPROM) zonder accu of onderhoud
- Cyclische test (1, 2 of 3 dagen)
- Programmering op afstand via **ANEPCenter®**

1.2 - Fabrieksinstelling

- Programmeercode: * **123**
- Gesprekstijd: **3 minuten**
- Ophangen: **Automatisch**
- Cyclische test: **3 dagen**
- Inschakeling cabine-alarm: **Ingang droog contact (Alarmknop)**

* Norm EN 81-28 Afstandsalarm voor nieuwe liften vanaf oktober 2003
Norm EN 81-70 Veiligheidsregels voor het vervaardigen en het aanbrengen van liften
Deel 70: Toegankelijkheid van liften voor personen inclusief personen met een handicap.

1.3 - Aansluiting van ANEP S-BOX module

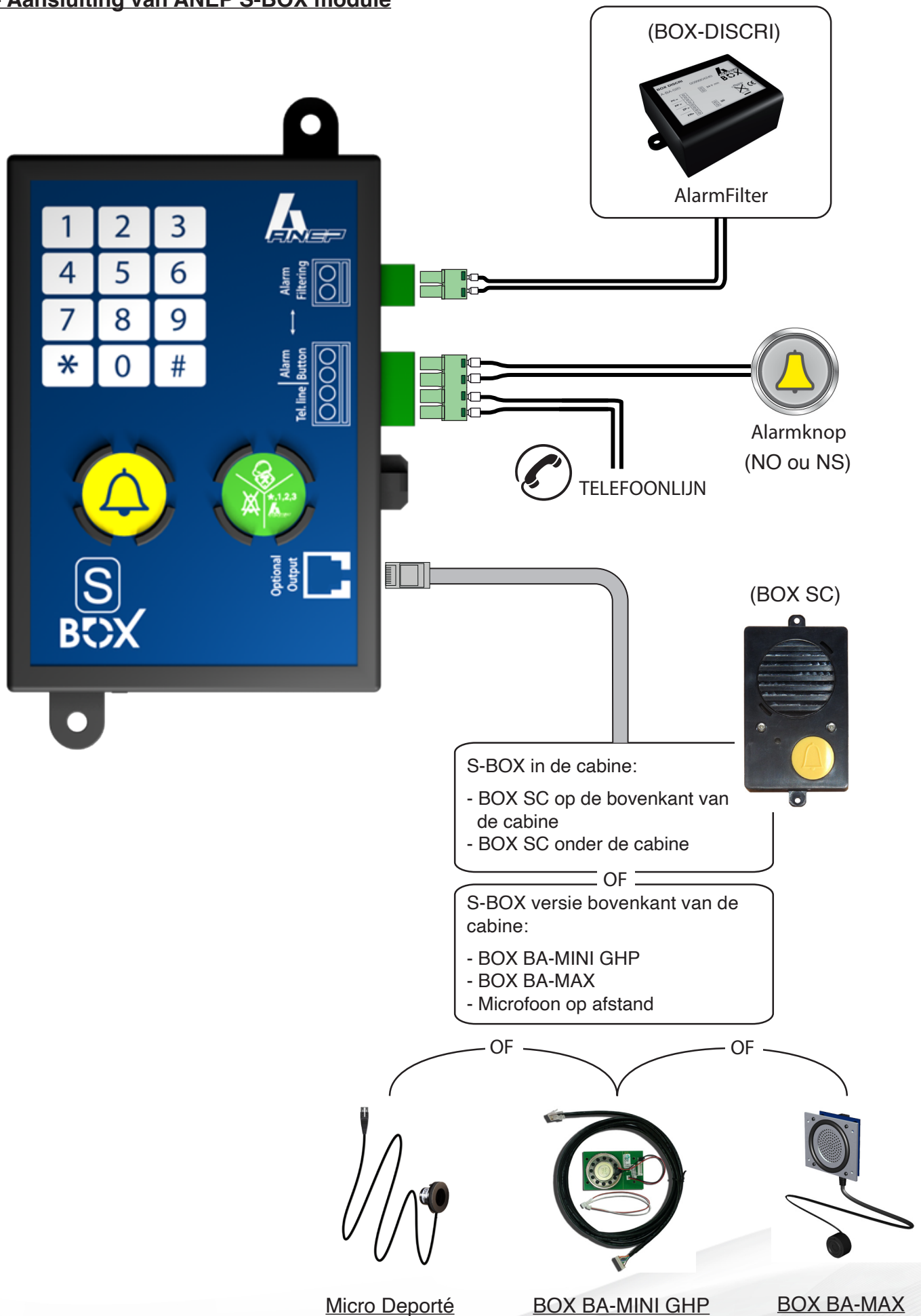

2 - AANBEVELINGEN



Voor alle werkzaamheden aan ANEP apparatuur, eerst ervoor zorgen dat het materiaal niet meer onder spanning staat.

2.1 - Installatie / Inwerkingstelling

De werking van telefoonapparatuur hangt grotendeels af van de kenmerken van de telefoonlijn.

Bijzondere aandacht is vereist voor de toevoer van de telefoonlijn om de genormaliseerde technische kenmerken niet te verslechteren.

Controleer de kabelaansluitingen vooral als deze verschillende liftmachines verbinden.

- Kabeltype,
- Kabeltoevoer (zwakke / sterke stroom),
- Parasieten (automatische afzuiginstallatie, generatoren),
- Enz.

Het is absoluut noodzakelijk alle randapparatuur aan te sluiten **VOORDAT** de telefoonlijn wordt aangesloten:

- Knop cabine-alarm.
- Cabineplaat.
- Telefoon onder cabine
- Noodstroom 12 V (bij S-BOX cabineplaat)

2.2 - Hangkabel

Wij adviseren de uitrusting van de lift met een geblindeerde hangkabel om voor een uitstekende telefoonkwaliteit te zorgen en storingen die mogelijke uitval kunnen veroorzaken te voorkomen.



Elektrische apparatuur moet verplicht zijn gerecycled volgens de richtlijn n ° 2012/19 / UE van 04/07/12 relatieve Afgedankte elektrische en elektronische apparatuur (AEEA).

3 - CABINE-ALARM

Het alarm kan worden ingeschakeld door een droog contact op de ingang “Alarmknop”, of door een stroomcontact op de ingang “Alarmfiltering”.

De onderscheiding van alarmen wordt gebruikt om te voorkomen dat ongewenste en ongegronde cabine-alarme worden doorgegeven door verkeerd of opzettelijk misplaatst gebruik.

- Een spanning van 5Vcc tot 230Vac maximum toegepast op de ingang “Alarmfiltering” van de **ANEP S-BOX** maakt het afgaan van alle cabine-alarmen ongeldig.

	Inschakeling van het alarm	Onderscheiding van het alarm
Stand 1	Alarmknop	Alarmfiltering
Stand 2	Alarmfiltering	Alarmknop
Stand 3	Alarmknop & Alarmfiltering	Geen

Stand 1 : Standaardstand.

- Automatische detectie van de ruststand van de knop aangesloten op de ingang “Alarmknop” voor de inschakeling van het alarm.
- Onderscheiding over aanwezigheid van spanning (5Vcc - 230Vac) op de ingang “Alarmfiltering”

Stand 2 :

- Automatische detectie van de ruststand van de knop onder spanning aangesloten op de ingang “Alarmfiltering” voor de inschakeling van het alarm.
- Automatische detectie van de ruststand van de knop aangesloten op de ingang “Alarmknop” als voorwaarde voor afgaan van alarm. (Niet onderscheidende stand)

Stand 3 :

- Automatische detectie van de ruststand van de knop aangesloten op de ingang “Alarmknop” voor de inschakeling van het alarm.
- Automatische detectie van de ruststand van de knop onder spanning aangesloten op de ingang “Alarmfiltering” voor de inschakeling van het alarm.
- Geen onderscheiding mogelijk.

	Programmering van een stand
Stand 1	#305#
Stand 2	#306#
Stand 3	#307#

De temporisering van de opname na een druk op de alarmknop is gelijk ongeacht de gebruikte ingang.

3.1 - Onderscheiding 81-28

Door gebruik van de **BOX DISCRI** module, is de analyse van de onderscheiding conform aan de norm **EN81.28**. De uitgang (naar **ANEP S-BOX**) hoeft alleen te worden aangesloten op de ingang "Alarmfiltering" van de **ANEP S-BOX** om deze functie te verkrijgen. (**stand 1**)

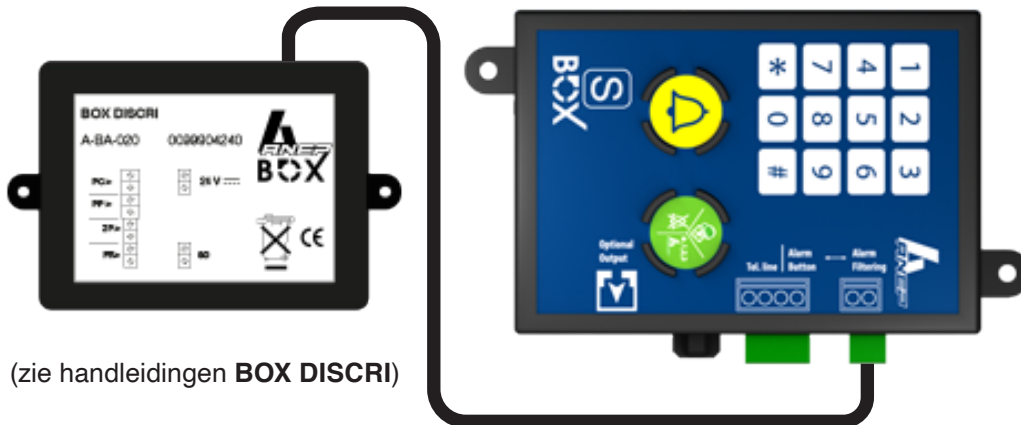

3.2 - Enkele onderscheiding :

Het is mogelijk een enkele onderscheiding te creëren door een zelfstandige informatie te gebruiken bij het eind van de opening van de cabinedeur.

Opmerking : Ervoor zorgen dat de cabinedeur zich niet automatisch of handmatig kan openen. Want als de cabine geblokkeerd raakt tussen twee verdiepingen en de gebruiker handmatig de deuren opent, wordt het cabine-alarm doorgegeven als geforceerd alarm.

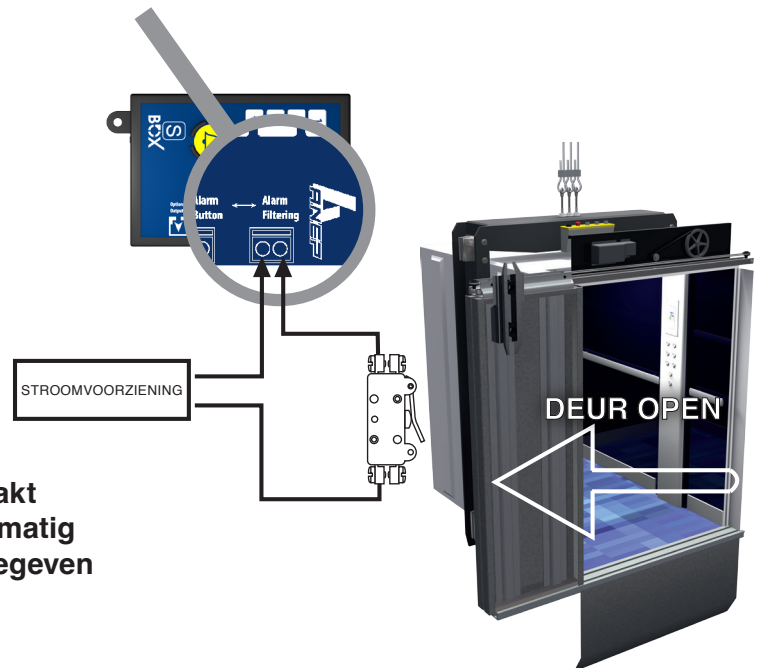

3.3 - Geforceerd alarm

Als de onderscheiding geldig is, kan het cabine-alarm toch ingeschakeld worden door 4 indrukken achter elkaar op de cabine-alarmknop binnen een periode van 15 minuten.

Bij iedere druk moet de knop langer ingedrukt blijven dan de geprogrammeerde opnametijd en moet de tijd dat de knop wordt losgelaten tussen tweemaal indrukken minstens 3 seconden bedragen.

4 - ADRESSERING

Verschillende modules van het assortiment **ANEP S-BOX / BOX-C** kunnen worden geïnstalleerd op dezelfde RTC telefoonlijn (8 maximum / 4 in GSM stand), het adres van iedere module moet verplicht worden ingesteld.

Nadat u de toegangscode voor programmering hebt ingetypt, drukt u op de toetsen:

303 en daarna 1 # in geval van module 1 (Lift 1) of #303 en daarna 2 # in geval van module 2 (lift 2)

of... # 303 en daarna 8 # in geval van module 8 (Lift 8)

Opmerking: Module = ANEP S-BOX of ANEP BOX-C

Configuratie - (maximum 8)

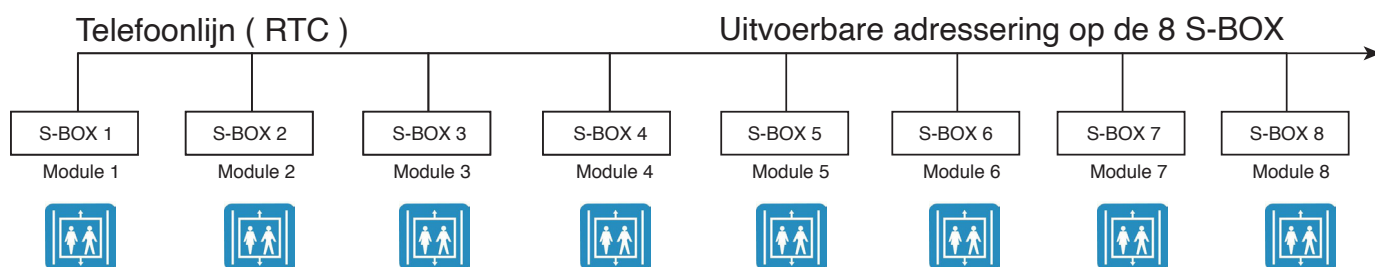

Telefoonlijn (RTC)

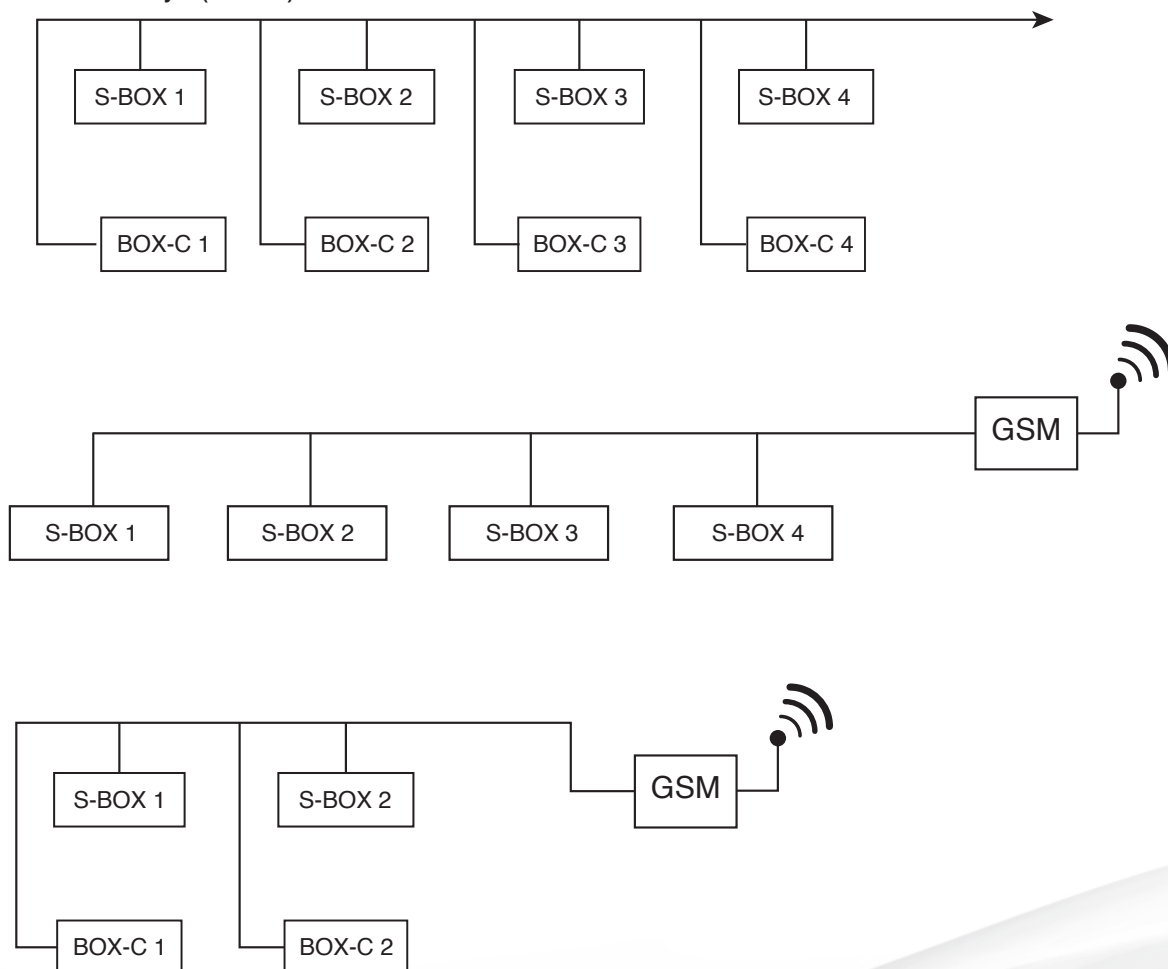

4.1 - Programmeren van het zendernummer (of identificatienummer of PROM-nummer afhankelijk van de naam)

De TA-module identificeert zichzelf in datamodus (DTMF) door een identificatiecode genaamd «zendernummer» te verzenden Dit nummer komt overeen met het productieserienummer van de TA-module (8 cijfers op het label)

Om aanpassing aan de verschillende databanken van de opvangcentra mogelijk te maken, is het mogelijk om dit identificatienummer te wijzigen..

Opmerking: het zendernummer is numeriek en heeft 8 cijfers. Bijv.: 43 21 15 69

LET OP: Voor het wijzigen van het zendernummer is geen voorafgaande toegang tot de programmering vereist

* #22220 xx xx xx xx # *

xx xx xx xx = Zendernummer 8 cijfers

5 - PROGRAMMEERSTAND



Belangrijk:

1	2	3
4	5	6
7	8	9
*	0	#

- Alle S-BOX modules, die zijn aangesloten op dezelfde telefoonlijn, moeten zijn aangesloten om toegang te verkrijgen tot de programmeerstand.
- De verschillende programmeringen worden uitgevoerd met het toetsenbord van de S-BOX module..
- Om ongewenste handelingen te voorkomen is de toegang tot de programmering van de S-BOX beschermd met een toegangscode van drie cijfers: * 123
- Deze code kan worden gewijzigd door de gebruiker (1 t/m 7 cijfers) (Zie blz. 17).

5.1 - Toegang tot programmering

Type " * " in gevolgd door de cijfers van de toegangscode voor programmering

Voorbeeld : Met de standaard bij fabrieksuitgang geprogrammeerde code

 * 123

Het apparaat laat een melodie horen



.... uitzending van 2 "pieptonen" om de 20 seconden



5.1.1 - Verlaten van de programmeerstand

Nadat de programmering van het apparaat afgelopen is

 Druk op de toets « * »

Einde van de programmering, het apparaat laat een melodie horen.



Opmerking: Als er 3 minuten lang geen enkele toets van het toetsenbord wordt ingedrukt, verlaat het apparaat de programmeerstand.

Het apparaat laat dan een melodie horen.



5.1.2 - Vereenvoudigde programmering

1	2	3
4	5	6
7	8	9
*	0	#



Omdat de **S-BOX** automatisch de toestand van de alarmknop en de onderscheidingsinformatie detecteert, is het absoluut noodzakelijk de ingangen aan te sluiten **VOORDAT** de telefoonlijn wordt aangesloten.

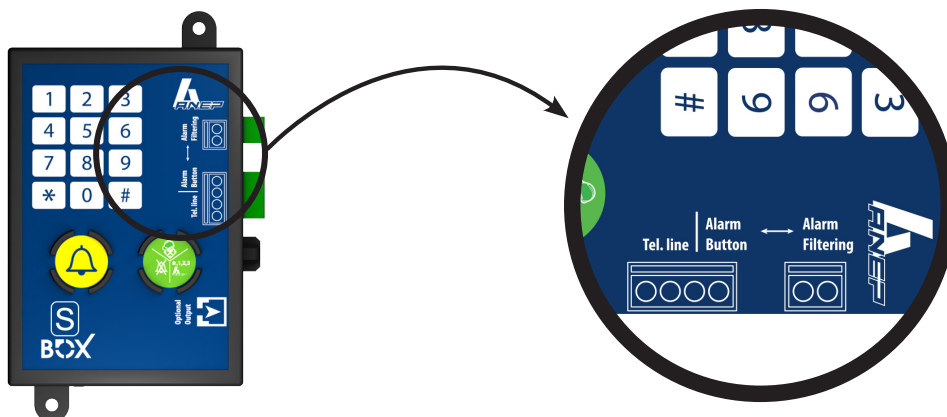

Tabel voor programmering in één oproep

OPSLAG	Soort informatie	
	*123	Toegangscode programmeren
#001#	RES	Reset van instellingen en verwijdering van telefoonnummers
#101	Telefoonnummer + #	1e telefoonnummer van de belcentrale
#102	Telefoonnummer + #	2e telefoonnummer van de belcentrale
#103	Telefoonnummer + #	3e telefoonnummer van de belcentrale
#104	Telefoonnummer + #	Gegevens + bevestiging van alarm
#105	Telefoonnummer + #	Cyclische beltesten
#106	Telefoonnummer + #	Bel naar ANEPanywhere®
#303	Modulenummer	modulenummer van 1 t/m 8
* Verlaat de programmeermodus		

FABRIEKSINSTELLING

- Programmeercode: * 123
- Gesprekstijd: 3 minuten
- Gesprek verbreken: Automatisch
- Cyclische testen: 3 dagen
- Inschakeling cabine-alarm: Ingang droog contact (Alarmknop)

1	2	3
4	5	6
7	8	9
*	0	#

5.2 - GSM stand

De GSM stand moet worden geactiveerd als de S-BOX is aangesloten op een GSM gateway.

Om deze stand te activeren:

- In de programmeerstand :

 Druk op de toetsen « #405# »

Om terug te keren in de stand van de analoge lijn:

In de programmeerstand:

 Druk op de toetsen « #406# »

5.3 - Nummerprogrammering

OPMERKING : 101 = Telefonische hoofdoproep / 102 = Telefonische noodoproep



/ 103 = Telefonische noodoproep

5.3.1 - Programmering van de 101/102/103 geheugens

In de programmeerstand:

- Voorbeeld in geval van geheugen 101

 Druk op de toetsen « # 101 » 

 Type het belnummer in gevolgd door de « # » toets. 

5.3.2 - Pauzeprogrammering

Bij een installatie die is aangesloten op een bedrijfstelefooncentrale, is het nodig een toegangsnummer in te drukken gevolgd door een pauze en het belnummer.

Om een **PAUZE** (2 seconden) te programmeren, druk op de « * » toets.

Voorbeeld: **Pauze** na toegangsnummer 0 (voor het geheugen 101)

 # 101 0 * 0145692800

 Druk op de toets “#” ter bevestiging

5.3.3 - Een nummer verwijderen

 Druk op de toetsen “#” en vervolgens op het geheugennummer en de “#” toets.

Voorbeeld: Verwijder het nummer in geheugen 101  # 101 #

Opmerking: Als er 20 seconden lang geen handeling op het toetsenbord wordt uitgevoerd, laat het apparaat een “piep” horen en gaat terug naar de geheugenselectie van de telefoonnummers.

5.4 - Geheugentoekenning

5.4.1 - Manier van doorverbinden

Het is mogelijk de ANEP apparaten te programmeren afhankelijk van het gewenste gebruik en de technologie die wordt gebruikt in het ontvangende alarmcentrum.

Voor de communicatie met de ontvangstcentra, geven de ANEP apparaten informatie (plaatsidentificatie) door en maken vocale verbinding in:

- Een enkel gesprek / Twee aparte gesprekken.

De gebruikte werkwijze ten opzichte van de norm komt overeen met de werkwijze van een enkel gesprek (optimalisering van de tijd voor identificatie en telefoongesprek)

5.4.2 - Tabel voor programmering in een gesprek.

Telefoonnummers	Informatietype	Soort communicatie	Centrale
Geheugen # 101	Gebruikers en monteursalarm	Gegevens & Telefoon	Ontvangstcentrale
Geheugen # 102	Gebruikers en monteursalarm	Gegevens & Telefoon	Nood of opvang ontvangstcentrale
Geheugen # 103	Gebruikers en monteursalarm	Gegevens & Telefoon	Nood of opvang ontvangstcentrale
Geheugen # 104	Einde afstandsalarm	Gegevens	Ontvangstcentrale
Geheugen # 105	Cyclische test	Gegevens	Ontvangstcentrale voor cyclische testen
Geheugen # 106	Alarm info	Gegevens	ANEP anywhere of informatiecentrale kant

5.5 - Bevestigingen en instellingen van de parameters

5.5.1 - Tijdstelling van opname na druk op de cabine-alarmknop (standaard waarden 0,5 seconden)

In de programmeerstand:

 Druk op de knoppen # 302 en de vastgestelde tijd in tienden van seconden.

 Bevestig door de “#” knop 

Voorbeeld: Temporisering van 4,5 seconden

 Druk op de knoppen # 302 45 #

5.5.2 - Bevestiging van de oproep van geblokkeerde persoon (Norm EN81-28)

Als deze functie bevestigd is, moet een alarmoproep die door de **S-BOX** wordt uitgezonden worden bevestigd door de operator door achter elkaar “#1” in te drukken op het toetsenbord van zijn telefoon tijdens de vocale verbinding.

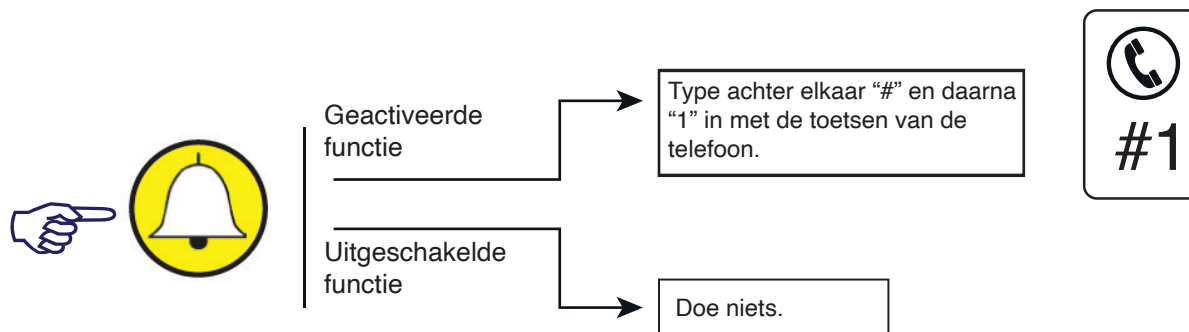

Als deze handeling niet wordt uitgevoerd belt de **ANEP S-BOX** de ontvangstcentrale 6 keer.

Ter bevestiging van deze functie,

In de programmeerstand

 Druk achter elkaar op de toetsen **# 202 #**



De functie van bevestiging van de oproep is bevestigd (geen standaard bevestiging)
Om de bevestiging van de oproepbevestiging te ongeldig te maken.

 Druk op de toets **# 203 #**



De functie van de oproepbevestiging is ongeldig gemaakt.

5.5.3 - Gesprekstijd

Gesprekstijd van **1 t/m 99** minuten (fabrieksinstelling = **3** minuten)

En programmeerstand: :

 Druk op de toetsen : **# 201**



Type daarna de gewenste maximale gesprekstijd in (van **1 t/m 99**) en “#”

5.5.4 - Regeling van geluidsniveau in de cabine

Werkwijze 1: Tijdens een gesprek

Na de programmering te hebben uitgevoerd, belt u door op de alarmknop “  ” in de cabine te drukken.

De volgende instellingen zijn beschikbaar om het geluidsniveau te regelen en de omschakeling **ANEP S-BOX** microfoon/luidspreker aan plaatselijke omstandigheden aan te passen.

Tijdens vocale verbinding :

 Toets " 6 " = + Toets " 9 " = - Luidsprekervolume

 Toets " 5 " = + Toets " 8 " = - Microfoonversterking

Met de “0” toets wordt de verbinding verbroken.

De “1” haalt de fabrieksinstellingen terug.



De wijzigingen die worden uitgevoerd in de handmatige regelstand vervangen de eerder uitgevoerde wijzigingen in de automatische regelstand.

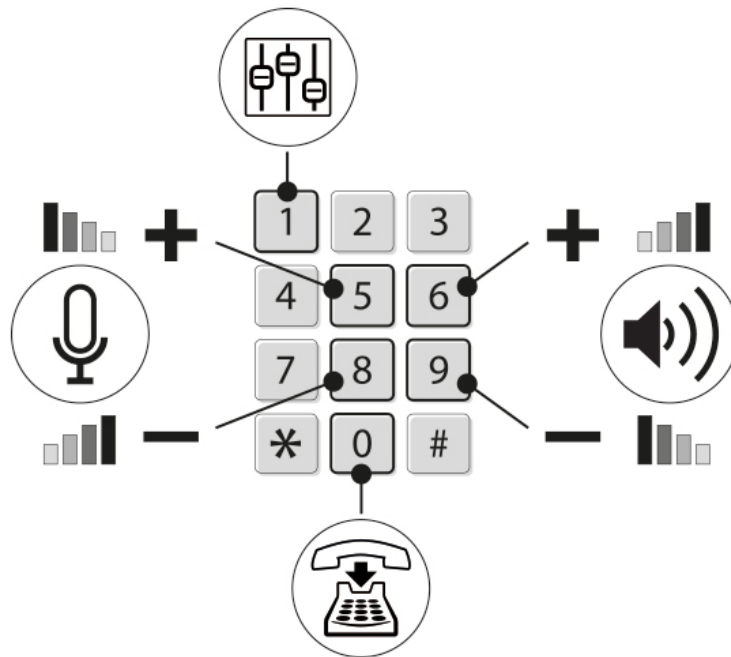

Werkwijze 2 : Buiten een gesprek : In de programmeerstand :

Type achter elkaar # 410 xx # (entre 0 et 15) in om de geluidsstrekte van de luidspreker te regelen



Type achter elkaar # 411 xx # (entre 0 et 15) in om de geluidsstrekte van de microfoon te regelen

5.5.5 - Bevestiging van periodieke oproep

In de programmeerstand :

 Druk achter elkaar op de toetsen # 105 

 Type het belnummer in voor de ontvangst van gegevens door de ontvangstcentrale die is uitgerust met een **FT 1000** modem en met **ANEPcenter®** software of compatibele frontprogramma's.

 Druk op de « # » 



Een “plaatsinformatieblad” moet vooraf worden opgesteld op de **ANEPcenter®** software (zie de handleiding **ANEPcenter®**)

Bij het verlaten van de programmeerstand voert **S-BOX** onmiddellijk een periodieke oproep uit.

OPMERKING : Tijdens de cyclische oproep kan de centrale (AnepCenter of compatibel) die de oproep ontvangt de klok van de **S-BOX** herprogrammeren.

5.5.6 - Cyclische test / Regelmaat

In de programmeerstand :

 Druk achter elkaar op de toetsen # 301 

 Type het aantal dagen in voor de regelmaat van de cyclische oproep **1, 2 ou 3**.

Standaard : 3 dagen voorbeeld : 2 dagen = # 301 2 # 

Om de monteur te waarschuwen dat de S-BOX module in gesprek is moet de luidspreker worden geactiveerd tijdens het hele gesprek.



5.5.7 - Beluistering van gegevensoverdracht



Om de monteur die aan de lift werkt te laten weten dat de S-BOX module in gesprek is met een ontvangstcentrale, is iedere uitwisseling van gegevens hoorbaar (zacht niveau).



OPMERKING : toegang tot de programmeerstand is onmogelijk tijdens een telefoongesprek.

5.5.8 - Wijziging van toegangscode voor programmering

In de programmeerstand :

 Druk achter elkaar op de toetsen # 002 

 Type de nieuwe programmeercode in (1 t/m 7 cijfers) en “#” 

 Bevestig de nieuwe programmeercode (1 t/m 7 cijfers) en “#” 



Het is belangrijk de nieuwe geprogrammeerde code nauwkeurig te noteren.
Het verlies van deze code maakt terugzending van het apparaat naar de fabriek absoluut noodzakelijk.

5.5.9 - Aanwezigheidscontrole 12 V plaat S-BOX

In de ANEP S-BOX zit een externe 12V voedingscontrole, die wordt doorgegeven tijdens de periodieke test.

Geheugen externe 12V voeding.

De aan- of afwezigheid van 12V wordt getest en in het geheugen opgeslagen op het moment van de programmering van het telefoonnummer voor de “periodieke beltest” (Programmering via BOX toetsenbord of op afstand)

Transmissie afwezigheid externe 12V.

In geval van afwezigheid van 12V op het moment van de “periodieke test”, wordt een “dagelijkse foutmelding” doorgegeven. In alle andere gevallen is de dagelijkse melding “periodieke test” normaal.

5.5.10 - Regeling van versterking in machine en brandweer intercomstand

Mogelijkheid om de luidspreker en de microfoonversterking apart te regelen voor gebruik van machine intercomfunctie en de brandweermodule.

Deze instellingen wijzigen de regelingen die zijn bepaald voor de cabine-alarmfuncties niet.



Regeling van microfoonversterking :

Na intypen van de toegangscode voor programmering

Druk op de toetsen #407  daarna op een waarde van 1 t/m 15 en op # 
(1 = minimumversterking / 15 = maximumversterking)

Regeling van luidsprekerversterking :

Après avoir saisi le code d'accès à la programmation

Druk op de toetsen #408  daarna op een waarde van 1 t/m 15 en op # 
(1 = minimumversterking / 15 = maximumversterking)

5.5.11 - Configuratie van de "dubbele gesprekstand"

Met de dubbele gesprekstand kan de bewakingspost worden gebeld (telefoon alleen), voordat het alarm wordt doorgegeven aan de ontvangstcentrale (gegevens en telefoon). Bovendien als de functie "bevestiging van de oproep van geblokkeerde persoon" bevestigd is, moet de bewaker de oproep bevestigen door achter elkaar op "#1" te drukken (op zijn telefoonapparaat). Zonder ontvangst van deze bevestiging, belt de transmitter t/m zes keer terug.

Configuratie van dubbele gesprekstand:

Om de dubbele gesprekstand te configureren, ga naar de programmeerstand en type achter elkaar « #206# » in.

De telefoongeheugens moeten als volgt worden ingesteld :

Geheugen 101 : Telefoonnummer van de bewaker

Geheugen 102 : Telefoonnummer van de ontvangstcentrale.

Afwikkeling van het alarm :

Bij inschakeling van een alarm, belt de transmitter het geheugennummer 101 (bewaker). Hij belt daarna het geheugennummer 102 (ontvangstcentrale).

Als de geheugennummers 101 (bewaker) of 102 (ontvangstcentrale) bezet zijn, worden deze nummers t/m zes keer teruggebeld.

De dubbele gesprekstand uitschakelen :

Om de dubbele gesprekstand uit te schakelen, ga naar de programmeerstand en type achter elkaar « #207# » in.

5.6 - Keuze van communicatieprotocol

5.6.1 - ANEP protocol

Standaard protocol of ingesteld door de volgende toetsenbord invoer:

Na intypen van de toegangscode voor programmering, druk op de toetsen #200 en daarna op 0 en #.

5.6.2 - P100 protocol

Het P100 protocol wordt ingesteld door de volgende toetsenbord invoer:

Na intypen van de toegangscode voor programmering, druk op de toetsen #200 en daarna op 1 en #.

5.7 - Regeling van zendniveau van DTMF codes

Het is mogelijk de het zendvermogen van de DTMF codes te regelen om een echofenomeen te voorkomen als de **S-BOX** is aangesloten op een GSM gateway.

Standaard wordt het vermogen geregeld op **-8 dBm**.

Na intypen van de toegangscode voor programmering, druk op de toetsen **#409** en daarna op een waarde **N** tussen **0** t/m **12** en **#**

6 - GEBRUIK

6.1 - Alarmtest in de cabine

☞ Druk op de alarmknop van de cabine.

Als er geen onderscheiding is geactiveerd gaat het gele lampje branden (alarm opgenomen) de beltoon en is de nummering hoorbaar.

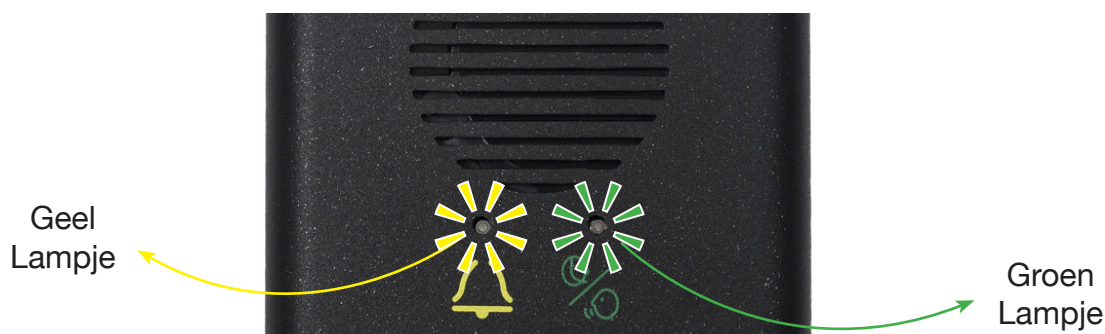

Om de 6 seconden is een “**piep**” hoorbaar in geval van stilte om aan te geven dat het apparaat bezig is.

Het gele lampje gaat uit en het groene lampje gaat aan bij de registratie van het alarm door de operator.

Aan het eind van het gesprek gaat het groene lampje uit.

6.2 - Automatische verbreking (telefoonstand)

Het apparaat verbreekt het gesprek **automatisch** als het detecteert dat de telefoonlijn bezet is of bij afloop van de gesprekstijd.

S-BOX laat een melodie van **10 seconden** horen voor het einde van het gesprek.

6.3 - Opgvolging van belnummers

Als het gebelde nummer bezet is of als er niet wordt opgenomen (na **10 keer** overgaan) belt de **S-BOX** module het tweede nummer in het geheugen en daarna het derde nummer als het tweede nummer ook geen gehoor geeft. Elk telefoonnummer wordt maximaal **6 keer** achter elkaar gebeld.

6.4 - Test van de luidspreker en de cabinemicrofoon

Het is mogelijk eventuele twijfel over de goede werking van de luidspreker en de microfoon van de cabinetelefoon op afstand te verhelpen, op verzoek van de operator via de telefoonlijn.

Met deze test kan de luidspreker/microfoonkoppel van de telefooncabine worden getest.

De test bestaat uit het uitzenden van een frequentie van 1 kHz tijdens 4 seconden in de luidspreker en hem in de microfoon op te vangen zodat de operator hem via de telefoonlijn kan horen.

Voer de volgende handelingen uit :

- Een enkele S-BOX module is aangesloten op de telefoonlijn :

- Bel het telefoonnummer,
- Wacht totdat de BOX opneemt,
- Wacht 3 seconden tot een “piep” hoorbaar is in de telefoon,

 Druk op de toets “6” van de telefoon, de frequentie van 1kHz moet hoorbaar zijn.
(Let op: de telefoon van de operator moet in staat zijn om DTMF signalen uit te zenden)

- Verschillende S-BOX modules zijn aangesloten op dezelfde telefoonlijn :

De BOX moeten worden ingesteld met verschillende modulenummers (1: hoofdBOX, 2 t/m 8: nevenBOXen) en alleen de hoofdBOX neemt in eerste instantie op.

- Bel het telefoonnummer,
- Wacht totdat de hoofdBOX opneemt.
- Wacht 3 seconden tot een “piep” hoorbaar is in de telefoon.
- Als de test bestemd is voor deze BOX, druk dan op de toets “6” van de telefoon, de frequentie van 1kHz moet hoorbaar zijn.
- Als de test bestemd is voor een nevenBOX, na de “piep”, een code van 2 cijfers intypen om de gekozen BOX te selecteren. (Het 1e cijfer komt overeen met het nummer van de nevenBOX (van 2 t/m 8) en het 2e cijfer is “1” voor deze toepassing, dat wil zeggen: 21, 31, 41...)
- Wacht circa 5 seconden tot een nieuwe “piep” hoorbaar is in de telefoon.

 Druk op de toets “6” van de telefoon, een frequentie van 1kHz moet hoorbaar zijn.

6.5 - Reset van “lopend alarm”

Het cabine-alarm moet verplicht worden gereset door een eind van het alarm, plaatselijk of op afstand.

Zolang het cabine-alarm niet is gereset (afgesloten) bestaat er een kortsluiting van de filter-functie.

6.5.1 - Plaatselijk

- A) door op de groene knop te drukken



- B) door een magneet over de S-BOX te halen

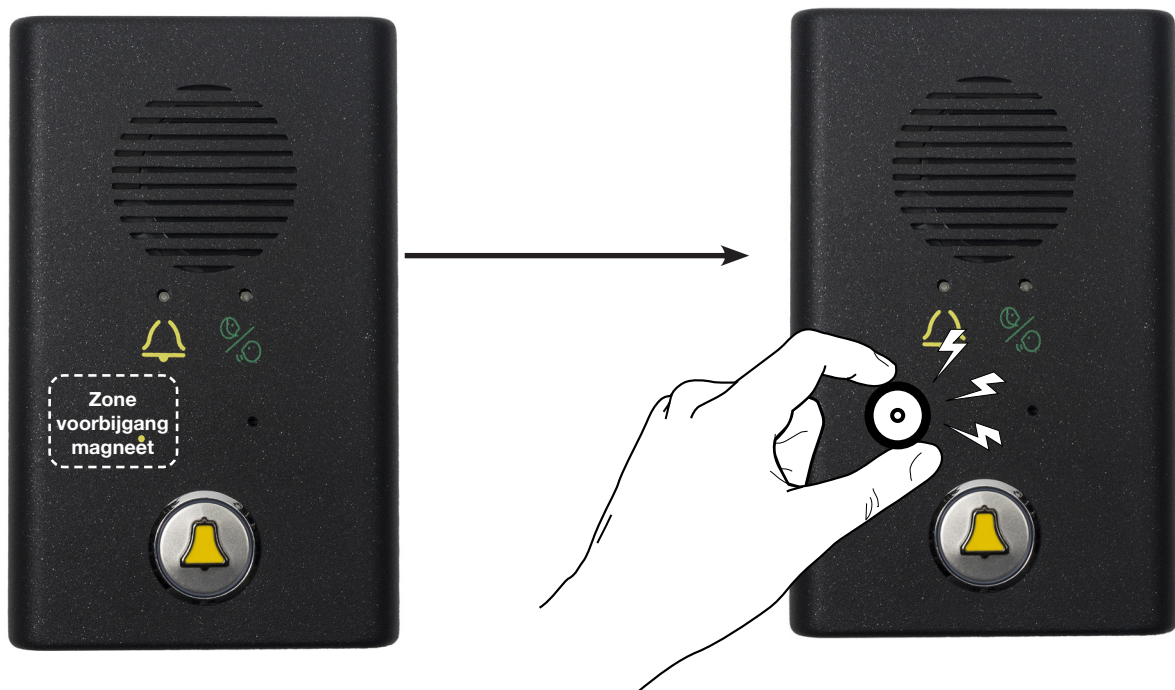

6.5.2 - Op afstand

ANEP S-BOX heeft een geïntegreerde functie van “Einde gebruikersalarm op afstand”. (Norm EN 81-28)

De operator van de ontvangstcentrale kan deze opdracht lanceren via ANEPCenter als een “Alarm van in cabine geblokkeerde gebruiker” niet wordt gevolgd door een “Einde alarm” van de monteur ter plekke.

De ontvangstcentrale belt de S-BOX om de instructie te geven het gebruikersalarm af te sluiten.

De BOX belt de centrale terug om te informeren over de “goede” uitvoering en om de volledige werkketen van het alarm te verifiëren.

Deze functie is niet uitvoerbaar als de telefoonlijn van de S-BOX alleen een uitgaande lijn is.

Na ontvangst van deze opdracht van het ANEPCenter, belt de Box opnieuw met de naam: “Verschijning: Einde alarm op afstand”

“De oproep is doorgegeven aan een Ontvangstcentrale (Telefoongeheugen 104)

Naamoverzicht afhankelijk van de manier van activering van het einde van het alarm :

- | | |
|---|--|
| - Cabine-alarm | > Verschijning: cabine-alarm / Alarm reset |
| - Einde van alarm op toetsenbord van de Box | > Verdwijning: cabine-alarm |
| - Einde van alarm op afstand | > Verschijning: einde alarm op afstand |

8 - PROGRAMMATABEL TOETSENBOARD

8.1 - Alle programmeringsparameters

Toegang en verlaten van instellingsstand

- * + <toegangscode > Overgang op instellingsstand
- * Verlaten van programmeerstand

Instellen

- #0...
#001# Reset van instellingen en telefoonnummers
- #002...# Nieuwe toegangscode

Telefoonnummers

- #1...
#101...# Tel. Hoofdnummer voor telefoonoproep (of nummer van bewaker bij dubbele oproep)
- #102...# Tel. Noodnummer voor telefoonoproep (of nummer voor telefoonoproep bij dubbele oproep)
- #103...# Tel. Noodnummer voor telefoonoproep
- #104...# Tel. Nummer van de ontvangstcentrale om gegevens na telefoonoproep door te geven
- #105...# Tel. Nummer voor cyclische test
- #106...# Tel. Nummer internet

Communicatie

- #2...
#200...# Keuze van communicatieprotocol
- #201...# Gesprekstijd tijdens oproep (1 t/m 99 min.)
- #202# Bevestigingsfunctie van de oproep door operator bevestigd
- #203# Bevestigingsfunctie van de oproep door operator niet bevestigd
- #204# Bevestiging van Full-Duplex stand op cabine
- #205# Bevestiging van de Duplex stand met overschakeling op cabine
- #206# Dubbele gesprekstand (Oproep bewaker) bevestigd
- #207# Dubbele gesprekstand (Oproep bewaker) niet bevestigd

Configuratie

- #3...
#301...# Regelmaat van cyclische test (1,2 of 3 dagen)
- #302...# Tijd voor opname van alar mingang (10 t/m 64 in 1/10 s)
- #303...# Adres van de module (1 t/m 8)

Configuratie

- #4...
#403# Zwakke lijnspanning (Spanning > = 20V)
- #404# Normale lijnspanning (Spanning > = 28V)
- #405# GSM stand bevestigd
- #406# GSM stand niet bevestigd
- #407...# Regeling van microfoonversterking voor de BOX M intercom (van 1 t/m 15)
- #408...# Regeling van microfoonversterking voor de BOX M machine intercom (van 1 t/m 15)
- #409...# Regeling van emissieniveau van DTMF codes
- #410...# Regeling van geluidsterkte luidspreker voor telefoon
- #411...# regeling van de gevoeligheid van de microfoon voor telefoon

OPMERKINGEN

ANEP werkt aan voortdurende ontwikkeling en behoudt daarom het recht voor veranderingen en verbeteringen aan te brengen aan ieder product dat in dit document wordt beschreven zonder voorafgaande kennisgeving.

ANEP kan in geen geval aansprakelijk worden gesteld voor gegevensverlies en bijzondere of incidentele schade naar aanleiding van een verkeerde installatie of niet conform gebruik van het product.

De inhoud van dit document wordt “in deze staat” geleverd. Geen enkele garantie in welke vorm dan ook, expliciet of impliciet, wordt toegekend met betrekking tot de nauwkeurigheid, de betrouwbaarheid of de inhoud van dit document.

ANEP behoudt het recht voor dit document te herzien of het op ongeacht welk moment in te trekken zonder voorafgaande kennisgeving.

GARANTIE

Op dit product zit **3 jaar** garantie vanaf de factuurdatum van het product, met uitzondering van de accu's en batterijen waarop een garantie van **6 maanden** zit.

Deze garantie is echter niet van toepassing in geval van:

- Gebruik dat niet conform is aan de aanwijzingen die in deze handleiding staan.
- Beschadiging van het product door een externe oorzaak (vandalisme, brand, overstroming, onweer, overspanning...).
- Een installatie die is uitgevoerd door een ongekwalificeerde en niet door **ANEP** erkende installateur.
- Wijzingen of reparaties door niet door **ANEP** erkende instanties.
- Opening van het product door een niet door **ANEP** erkende persoon.

BELANGRIJK

Bijzondere zorg en nauwkeurigheid moeten worden besteed aan de bekabeling en de aansluiting zodat de beste geluidsresultaten en een optimale betrouwbaarheid van het product wordt verkregen.

Het materiaal moet op vakkundige manier volgens de regels van de kunst worden aangesloten, geïnstalleerd en geprogrammeerd.

AFTER SALE SERVICE :

SAVTEL

4 bis rue de Paris 94470 Boissy-Saint-Léger

Tél : +331 45 98 34 44



Site internet : www.anepstore.com