

ANEP S-BOX

TELEALARME ASCENSEURS



RECOMMANDATIONS

Cette documentation s'adresse à des professionnels formés et aguerris au milieu ascensoriste.

En conséquence, lors d'une intervention sur un ascenseur afin d'installer les matériels **ANEP**, les règles de sécurité propres à la profession se doivent d'être respectées.

- Utilisation des «**Équipements de Protection Individuelle**».
- **Consignation** de l'installation avant d'effectuer tous raccordements électriques.
- **Se mettre en sécurité avant d'intervenir en gaine.**

Avant toutes manipulations des appareillages **ANEP**, s'assurer d'avoir au préalable mis ces derniers **HORS TENSION**.

Sur tout équipement «**ANEPBOX**» (S-BOX, TA, TX, TX+,...), il est indispensable de connecter l'ensemble des périphériques **AVANT** de raccorder la ligne téléphonique.



Les équipements électriques doivent être obligatoirement recyclés suivant la Directive n°2012/19/UE du 04/07/12 relative aux déchets d'équipements électriques et électroniques (DEEE).

SOMMAIRE

<u>1 - GENERALITES</u>	<u>Page 5</u>
<u>1.1 - Caractéristiques techniques</u>	
<u>1.2 - Configuration usine</u>	
<u>1.3 - Raccordements module ANEP S-BOX</u>	
<u>2 - RECOMMANDATIONS</u>	<u>Page 7</u>
<u>2.1 - Installation / Mise en service</u>	
<u>2.2 - Câble pendentif</u>	
<u>3 - ALARME CABINE</u>	<u>Page 8</u>
<u>3.1 - Discrimination 81 - 28</u>	
<u>3.2 - Discrimination simple</u>	
<u>3.3 - Alarme forcée</u>	
<u>4 - ADRESSAGE</u>	<u>Page 10</u>
<u>4.1 - Programmation du numéro de transmetteur (ou identifiant ou N° de PROM selon appellation)</u>	
<u>5 - MODE PROGRAMMATION</u>	<u>Page 11</u>
<u>5.1 - Accès à la programmation</u>	
5.1.1 - Sortie du mode programmation	
5.1.2 - Programmation simplifiée	
<u>5.2 - Mode GSM</u>	
<u>5.3 - Programmation des numéros</u>	
5.3.1 - Programmation des mémoires 101/102/103	
5.3.2 - Programmation d'une pause	
5.3.3 - Supprimer un numéro	
<u>5.4 - Attribution des mémoires</u>	
5.4.1 - Méthode de transfert	
5.4.2 - Tableau pour programmation en une communication	
<u>5.5 - Validation et réglages des paramètres</u>	
5.5.1 - Temporisation de prise en compte de l'appui du bouton d'alarme cabine	
5.5.2 - Acquiescement de l'appel personne bloquée (EN81-28)	
5.5.3 - Durée de communication	
5.5.4 - Réglage du niveau sonore de la phonie cabine	
5.5.5 - Validation de l'appel périodique	

- 5.5.6 - Test cyclique / Périodicité
- 5.5.7 - Ecoute du transfert de données
- 5.5.8 - Modification du code d'accès à la programmation
- 5.5.9 - Contrôle présence 12 V plastron S-BOX
- 5.5.10 - Réglages des gains en mode interphone machinerie et pompier
- 5.5.11 - Configuration du mode «double appel»

5.6 - Choix du protocole de communication

- 5.6.1 - Protocole ANEP
- 5.6.2 - Protocole P100

5.7 - Réglage du niveau d'émission des codes DTMF

6 - EXPLOITATION

Page 20

- 6.1 - Test de l'alarme cabine
- 6.2 - Raccroché automatique (mode phonie)
- 6.3 - Séquence des numéros d'appels
- 6.4 - Test du haut - parleur et du microphone cabine
- 6.5 - Réinitialisation alarme en cours
 - 6.5.1 - En local
 - 6.5.2 - A distance

7 - APPEL VERS SERVEUR VOCAL ANEP (SVA)

Page 23

- 7.1 - Validation de l'appel vers SVA
- 7.2 - Déclenchement de l'appel vers SVA
- 7.3 - Tests réalisés
 - 7.3.1 - Autotest de la boucle magnétique par l'ANEP S-BOX (local)
 - 7.3.2 - Vérification de la ligne téléphonique
 - 7.3.3 - Vérification des voyants jaune et vert
 - 7.3.4 - Vérification de la communication
 - 7.3.5 - Connexion au SVA
 - 7.3.6 - Vérification du numéro de série de l' ANEP S-BOX
 - 7.3.7 - Vérification du numéro de téléphone du site
 - 7.3.8 - Vérification de la phonie
 - 7.3.9 - Fin du test

8 - TABLEAU DES PROGRAMMATIONS

Page 26

8.1 - Ensemble des paramètres de programmation

1 - GENERALITES

1.1 - Caractéristiques techniques

- **Module Télalimenté** par ligne téléphonique analogique
- Mode de numérotation **multifréquence**
- Décroché automatique
- Réglage automatique ou manuel des volumes et de l'acoustique
- Reconnaissance du lieu d'appel
- Envoi de l'identification du lieu d'appel sur **ANEPCenter®** ou sur notre site web **ANEPanywhere.com**
- Clavier de programmation 12 touches
- Possibilité de déclencher l'alarme sur contact sec ou tension
- Acquiescement présence technicien alarme
- 6 mémoires de numéros téléphoniques
- Rappel automatique du second numéro en cas d'occupation ou de non réponse
- Mémoires non volatiles (EEPROM) sans batterie ni entretien
- Test cyclique (1, 2 ou 3 jours)
- Programmation à distance via **ANEPCenter®**

1.2 - Configuration usine

- | | |
|---------------------------------|--|
| • Code de programmation : | * 123 |
| • Durée de communication : | 3 minutes |
| • Raccroché : | Automatique |
| • Test cyclique : | 3 jours |
| • Déclenchement alarme cabine : | Entrée contact sec (Alarm button) |

* Norme EN 81-28 Télalarme pour ascenseurs neufs depuis octobre 2003
Norme EN 81-70 Règles de sécurité pour la construction et l'installation des élévateurs
Partie 70 : Accessibilité aux ascenseurs pour toutes les personnes y compris les personnes avec handicap.

1.3 - Raccordement module ANEP S-BOX

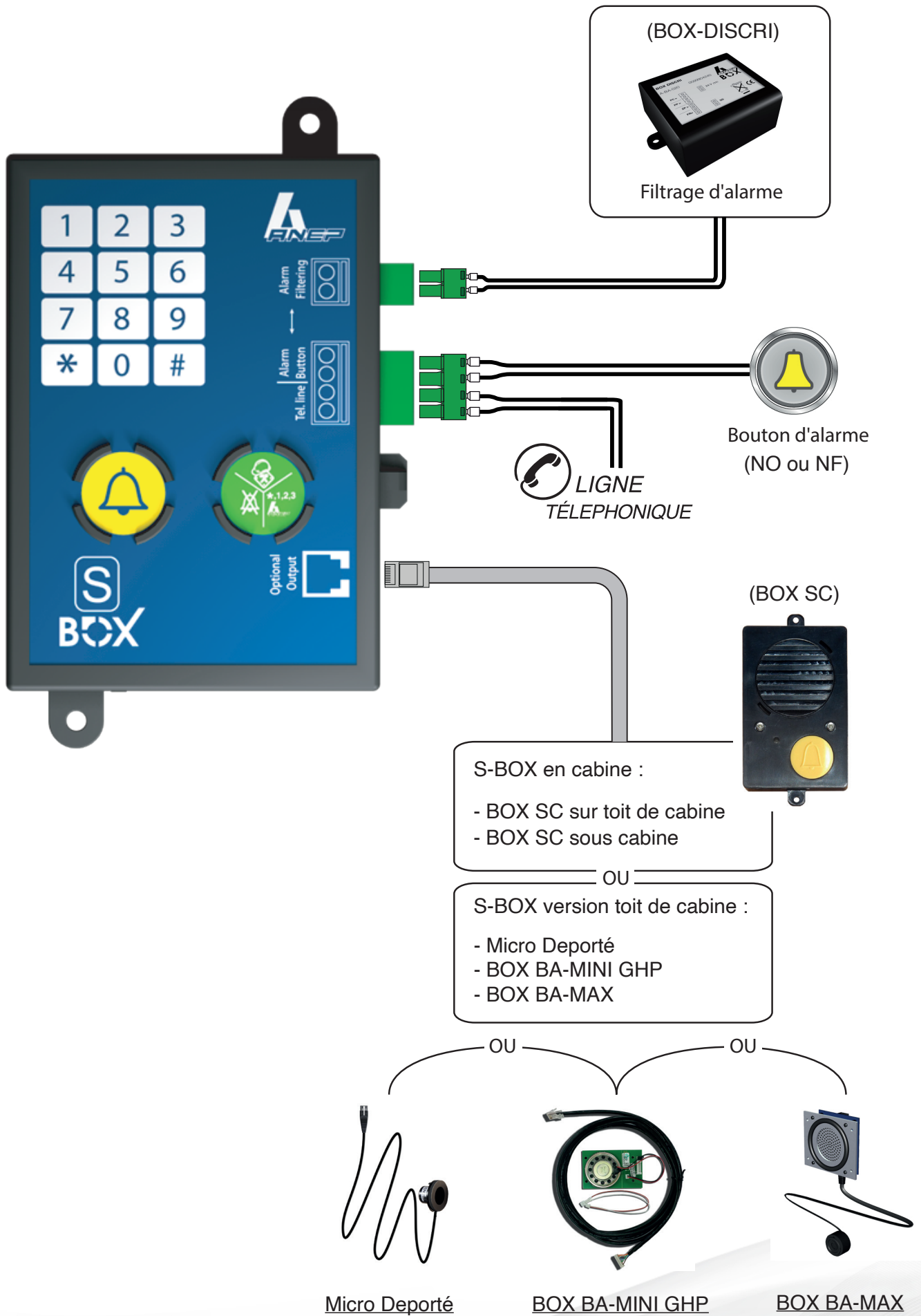

2 - RECOMMANDATIONS



Avant toutes manipulations des appareillages ANEP, s'assurer d'avoir au préalable mis l'équipement hors tension.

2.1 - Installation / Mise en service

Le fonctionnement d'équipements téléphoniques dépend en grande partie des caractéristiques de la ligne téléphonique.

Un soin tout particulier doit être apporté pour s'assurer de l'acheminement de la ligne téléphonique afin de ne pas dégrader les caractéristiques techniques normalisées.

Vérifier les câblages surtout si ceux-ci relient plusieurs machineries ascenseurs.

- Type de câble,
- Cheminement du câble (courant faible / fort),
- Parasites (VMC, générateurs),
- Etc ...

Il est indispensable de connecter l'ensemble des périphériques **AVANT** de brancher la ligne téléphonique :

- Bouton d'alarme cabine.
- Plastron cabine.
- Phonie sous cabine
- Alim 12 V secourue (si plastron cabine S-BOX)

2.2 - Câble pendentif

Nous vous conseillons d'équiper l'ascenseur d'un câble pendentif blindé pour assurer une excellente qualité de phonie et afin d'éviter toutes perturbations pouvant entraîner d'éventuels dysfonctionnements

3 - ALARME CABINE

L'alarme peut être déclenchée soit par un contact sec raccordé sur l'entrée " Alarm button ", soit par un contact alimenté raccordé sur l'entrée " Alarm filtering " .

La discrimination des alarmes est utilisée afin d'éviter que des alarmes cabine intempestives et non fondées ne soient transmises suite à une mauvaise utilisation ou a une malveillance.

Une tension de 5Vcc à 230Vac maximum appliquée sur l'entrée " alarm filtering " de l'**ANEP S-BOX** invalide le départ de toutes alarmes cabine.

	Déclenchement de l'alarme	Discrimination de l'alarme
Mode 1	Alarm button	Alarm filtering
Mode 2	Alarm filtering	Alarm button
Mode 3	Alarm button & Alarm filtering	Non

Mode 1 : Mode par défaut.

- Détection automatique de l'état de repos du bouton raccordé sur l'entrée "alarm button" pour le déclenchement de l'alarme.
- Discrimination sur présence de tension (5Vcc - 230Vac) sur l'entrée "Alarm filtering"

Mode 2 :

- Détection automatique de l'état de repos du bouton alimenté raccordé sur l'entrée "alarm filtering" pour le déclenchement de l'alarme.
- Détection automatique de l'état du contact raccordé sur l'entrée "Alarm button" qui conditionne le départ de l'alarme. (Etat non discriminé)

Mode 3 :

- Détection automatique de l'état de repos du bouton raccordé sur l'entrée "alarm button" pour le déclenchement de l'alarme.
- Détection automatique de l'état de repos du bouton alimenté raccordé sur l'entrée "Alarm filtering" pour le déclenchement de l'alarme.
- Pas de discrimination possible.

	Programmation d'un mode
Mode 1	#305#
Mode 2	#306#
Mode 3	#307#

La temporisation de prise en compte de l'appui du bouton d'alarme est la même quelque soit l'entrée utilisée.

3.1 - Discrimination 81-28

En utilisant le module **BOX DISCRI**, l'analyse de la discrimination est conforme à la norme **EN81.28**. Il suffit de relier la sortie (vers **ANEP S-BOX**) sur l'entrée " alarm filtering " de l'**ANEP S-BOX** pour obtenir cette fonctionnalité. (**mode 1**)

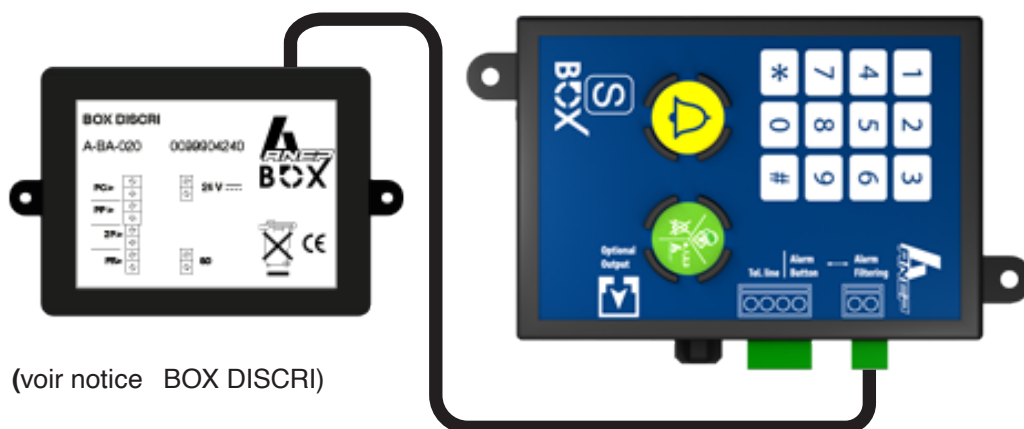

3.2 - Discrimination simple :

Il est possible de constituer une discrimination simplifiée en utilisant une information autonome de fin d'ouverture de porte cabine.

Nota : S'assurer que la porte cabine ne puisse s'ouvrir automatiquement ou manuellement. En effet si la cabine se bloque entre les étages et que l'utilisateur ouvre manuellement les portes l'alarme cabine sera alors transmise en alarme forcée.

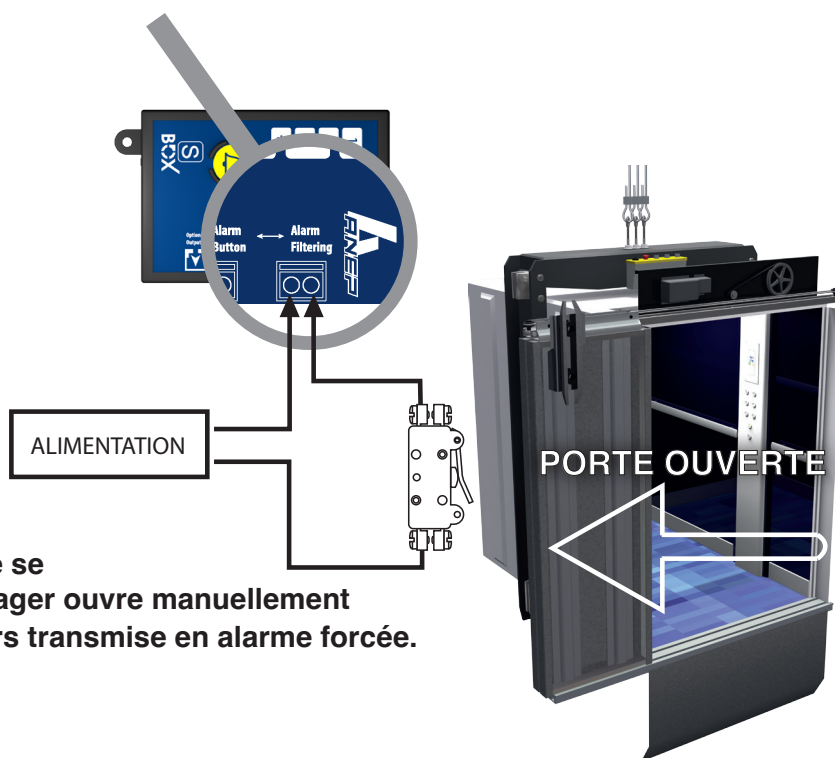

3.3 - Alarme forcée

Lorsque la discrimination est valide, l'alarme cabine peut néanmoins être déclenchée si 4 appuis consécutifs sont exercés sur le bouton alarme cabine dans un délai de 15 mn. A chaque appui, le temps de maintien du bouton doit être supérieur au temps de prise en compte programmé et un temps de relâchement du bouton d'au moins 3 secondes doit être respecté entre chaque appui.

4 - ADRESSAGE

Plusieurs modules de la gamme **ANEP S-BOX / BOX-C** peuvent être installés sur la même ligne téléphonique RTC (8 maximum / 4 en mode GSM), il est obligatoire de configurer l'adresse de chaque module.

Après avoir saisi le code d'accès à la programmation, appuyer sur les touches :

303 puis 1 # si module 1 (Ascenseur 1) ou #303 puis 2 # si module 2 (Ascenseur 2) ou ...
303 puis 8 # si module 8 (Ascenseur 8)

Note : Module = ANEP S-BOX ou ANEP BOX-C

Configuration - (8 maximum)

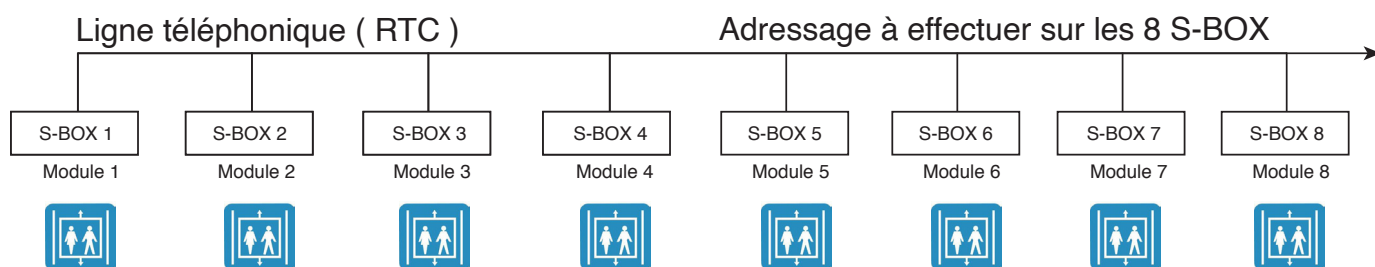

Ligne téléphonique (RTC)

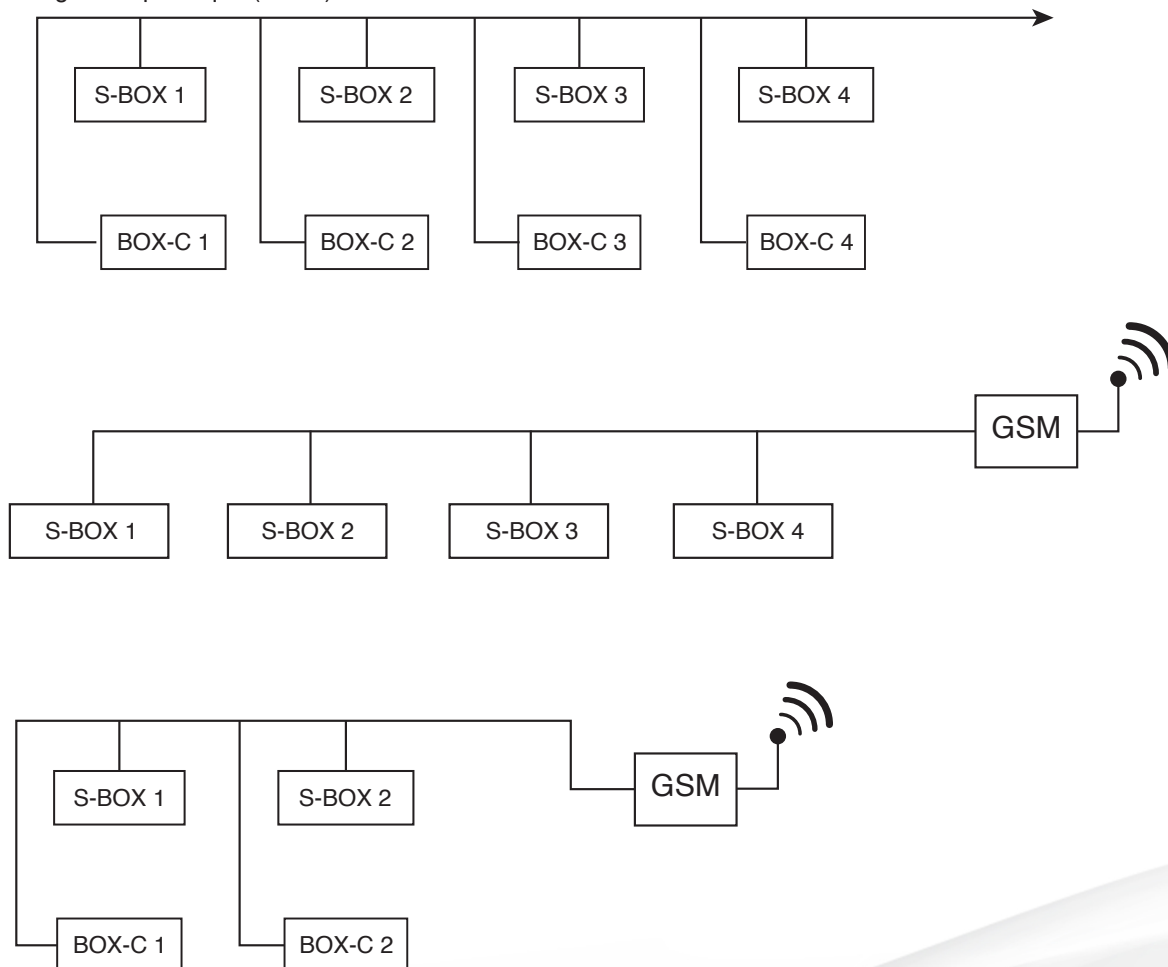

4.1 - Programmation du numéro de transmetteur (ou identifiant ou N° de PROM selon appellation)

Le module TA s'identifie en mode data (DTMF) par l'envoi d'un code d'identification appelé «N° de transmetteur»
Ce numéro correspond au N° de série de fabrication du module TA (8 chiffres sur l'étiquette)

Pour permettre l'adaptation aux différentes bases de données des centres de réception, il est possible de modifier ce numéro d'identification.

Nota: Le numéro de transmetteur est numérique et comporte 8 chiffres. Ex: 43 21 15 69

ATTENTION: La modification du N° de transmetteur ne nécessite pas un accès préalable à la programmation	
* #22220 xx xx xx xx # *	xx xx xx xx = N° de transmetteur 8 chiffres

1	2	3
4	5	6
7	8	9
*	0	#

5 - MODE DE PROGRAMMATION



Important :

- L'ensemble des modules **S-BOX** raccordé sur la même ligne téléphonique, doit être raccroché pour permettre l'accès au mode programmation.
- Les différentes programmations s'effectuent avec le clavier du module **S-BOX**.
- Afin d'éviter toute manipulation indésirable, l'accès à la programmation de **S-BOX** est protégée par un code d'accès à trois chiffres : * 123
- Ce code peut être modifié par l'utilisateur. (1 à 7 chiffres) (Voir page 17)

5.1 - Accès à la programmation

Tapez « * » suivi des chiffres du code d'accès à la programmation

Exemple : Avec le code programmé par défaut en sortie d'usine

 * **123**

L'appareil émet une mélodie 

... émission 2 "BIP" toutes les 20 secondes 

5.1.1 - Sortie du mode de programmation

Après avoir terminé la programmation de l'appareil

 Appuyer sur la touche « * »

Fin de programmation, l'appareil émet une mélodie 

Nota: Si aucune touche du clavier n'est actionnée pendant 3 minutes, l'appareil sort du mode de programmation.

L'appareil émet une mélodie 

5.1.2 - Programmation simplifiée

1	2	3
4	5	6
7	8	9
*	0	#



S-BOX détectant automatiquement l'état du bouton d'alarme et l'information de discrimination, il est indispensable de connecter les entrées **AVANT** de brancher la ligne téléphonique.



Tableau pour programmations en une communication

MEM.	Type d'informations	
	*123	Code accès à la programmation
#001#	RAZ	Remise à zéro des réglages Effacement des mémoires
#101	N° de téléphone + #	1ère Phonie
#102	N° de téléphone + #	2ème Phonie
#103	N° de téléphone + #	3ème Phonie
#104	N° de téléphone + #	Arrivée / Départ Technicien Etat batterie
#105	N° de téléphone + #	Appel cyclique
#106	N° de téléphone + #	Appel vers ANEPanywhere®
#303	N° de module	N° de module de 1 à 8
* Sortie du mode programmation		

CONFIGURATION USINE

- | | |
|--------------------------------|-----------------------------------|
| • Code de programmation : | * 123 |
| • Durée de communication : | 3 minutes |
| • Raccroché : | Automatique |
| • Test cyclique : | 3 jours |
| • Déclenchement alarm cabine : | Entrée contact sec (Alarm button) |

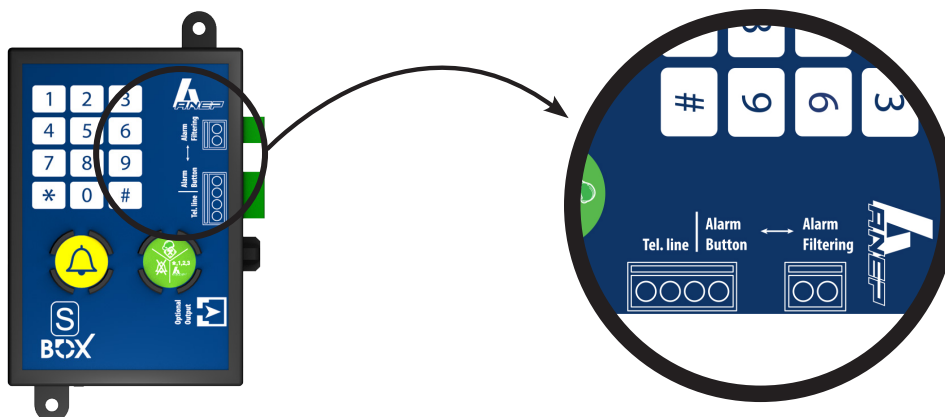
5.2 - Mode GSM

1	2	3
4	5	6
7	8	9
*	0	#

Le mode GSM est à activer lorsque **S-BOX** est raccordée à une passerelle GSM.
Pour activer ce mode :

- En mode programmation :

 Appuyer sur les touches « **#405#** »

Pour revenir en mode ligne analogique :

En mode programmation :

 Appuyer sur les touches « **#406#** »



5.3 - Programmation des numéros

**NOTA : 101 = Appel phonie principal / 102 = Appel phonie secours
/ 103 = Appel phonie secours**

5.3.1 - Programmation des mémoires 101/102/103

En mode programmation :
- Exemple si mémoire 101

 Appuyer sur les touches « **# 101** » 

 Composer le numéro d'appel suivi de la touche « **#** » 

5.3.2 - Programmation d'une pause

Dans le cas d'installation raccordée sur un autocommutateur privé, il est nécessaire de composer un préfixe suivi d'une pause et du numéro d'appel.

Pour programmer une **PAUSE** (2 secondes), appuyer sur la touche « ***** »
Exemple : **Pause** après préfixe **0** (pour la mémoire 101)

 **# 101 0 * 0145692800**

 Appuyer sur la touche « **#** » pour valider

5.3.3 - Supprimer un numéro

 Appuyer sur les touches : « # » puis, numéro de mémoire et touche « # »

Exemple : Supprimer le numéro en mémoire **101**  # **101** #

Nota : Si aucune action n'est effectuée sur le clavier pendant **20** secondes, l'appareil émet un "**BIP**", et retourne au début de la sélection des mémoires des numéros de téléphones.

5.4 - Attribution des mémoires

5.4.1 - Méthode de transfert

Il est possible de programmer les appareils **ANEP** selon l'utilisation souhaitée et la technologie utilisée au centre de réception des alarmes.

Pour communiquer avec les centres de réceptions, les appareils **ANEP** transfèrent des informations (identification du lieu) et établissent la communication vocale soit en :

- Une seule communication OU Deux communications distinctes.

La méthode conseillée au regard de la norme, correspond à la méthode en une seule communication. (Optimisation du délai pour identification et dialogue phonie)

5.4.2 - Tableau pour programmation en une communication.

N° de Téléphones	Type d'informations	Nature de la communication	Centrale
Mémoire # 101	Alarme usager et technicien	Données & Phonies	Centrale de réception
Mémoire # 102	Alarme usager et technicien	Données & Phonies	centrale de réception de secours ou débordements
Mémoire # 103	Alarme usager et technicien	Données & Phonies	centrale de réception de secours ou débordements
Mémoire # 104	Fin d'alarme à distance	Données	Centrale de réception
Mémoire # 105	Test cyclique	Données	Centrale de réception pour tests cycliques
Mémoire # 106	Info alarmes	Données	ANEPanywhere ou Centrale d'information client

5.5 - Validations et réglages des paramètres

5.5.1 - Temporisation de prise en compte de l'appui du bouton d'alarme cabine (valeur par défaut 0.5 secondes)

En mode programmation :

 Appuyer sur les touche # **302** et le temps défini en **dixième** de seconde.

 Valider par la touche « # » 

Exemple : Temporisation de **4,5** secondes»

 Appuyer sur les touche # **302 45** #

5.5.2 - Acquiescement de l'appel personne bloquée (Norme EN81-28)

Quand cette fonction est validée, un appel d'alarme émis par **S-BOX** devra être acquiescé par l'opérateur en composant la suite « **#1** » sur le clavier de son téléphone lors de la communication vocale.

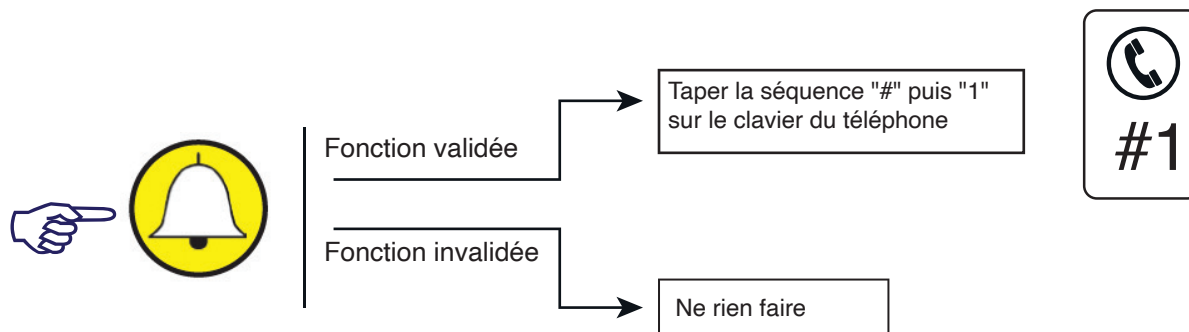

Si cette opération n'est pas effectuée, **ANEP S-BOX** rappelle le centre de réception 6 fois.

Pour valider cette fonction,

En mode programmation

👉 Appuyer successivement sur les touches **# 202 #** 

La fonction d'acquiescement de l'appel est validée (non validée par défaut)

Pour dévalider l'acquiescement de l'appel

👉 Appuyer sur la touche **# 203 #** 

La fonction d'acquiescement de l'appel est dévalidée.

5.5.3 - Durée de communication

Durée de conversation de **1** à **99** minutes (réglage usine = **3** minutes)

En mode programmation :

👉 Appuyer sur les touches : **# 201** 

puis entrer la durée de conversation maximum souhaitée (de **1** à **99**) et « **#** »

5.5.4 - Réglage du niveau sonore de la phonie cabine

Méthode 1 : Durant un appel

Après avoir procédé à la programmation, déclencher un appel en appuyant sur le bouton d'alarme **situé dans la cabine** "  ".

Les réglages suivants sont disponibles pour adapter les niveaux sonores et la bascule microphone/haut parleur **ANEP S-BOX** aux conditions locales.

 Touche " 6 " = + Touche " 9 " = - **HP volume**

 Touche " 5 " = + Touche " 8 " = - **Microphone Gain**

La touche " 0 " provoque le raccroché de l'appareil.

La touche " 1 " retour aux réglages d'usines.



Les modifications effectuées en mode réglage manuel remplacent celles effectuées auparavant en mode réglage automatique.

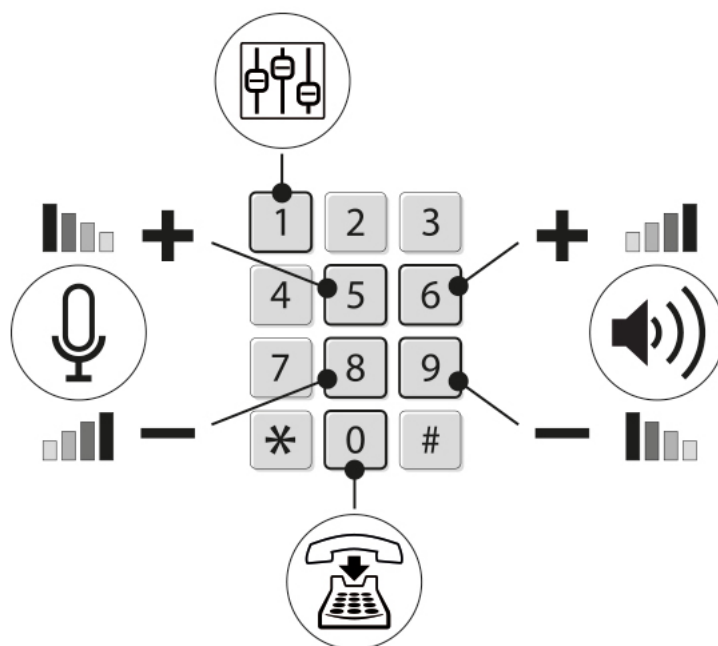

Méthode 2 : En dehors d'un appel : En mode programmation :

Entrer la séquence # 410 xx # (entre 0 et 15) pour régler le volume du haut parleur

Entrer la séquence # 411 xx # (entre 0 et 15) pour régler le volume du microphone

5.5.5 - Validation de l'appel périodique

En mode programmation :

 Appuyer successivement sur les touches # 105



 Composer le numéro d'appel pour la réception des données par la centrale de réception équipée d'un Modem **FT 1000** et du logiciel **ANEPcenter®** ou frontaux compatibles.

 Appuyer sur la touche « # »



Une «**fiche de site**» doit être préalablement établie sur le logiciel **ANEPcenter®** (se reporter à la notice **ANEPcenter®**)

A la sortie du mode programmation **S-BOX** effectuée immédiatement un appel périodique

NOTA : Lors de l'appel cyclique, la centrale (**AnepCenter** ou compatible) recevant l'appel peut reprogrammer l'horloge de la **S-BOX**.

5.5.6 - Test cyclique / Périodicité

En mode Programmation :

 Appuyer successivement sur les touches # 301



 Composer le nombre de jours pour la périodicité de l'appel cyclique **1, 2 ou 3**.

Par défaut : 3 jours exemple : 2 jours = # 301 2 #



Afin d'avertir le technicien que le module S-BOX est en cours de communication, le haut-parleur sera activé durant toute la communication.







5.5.7 - Ecoute du transfert de données

Afin de permettre au technicien intervenant sur l'ascenseur de savoir que le module S-BOX est en communication avec une centrale de réception, tous les échanges de données sont audibles (Niveau bas).

NOTA : l'accès au mode programmation est impossible pendant une communication téléphonique.

5.5.8 - Modification du code d'accès à la programmation

En mode programmation :

-  Appuyer successivement sur les touches **#002** 
-  Entrer le nouveau code de programmation (de 1 à 7 chiffres) et « # » 
-  Confirmer le nouveau code de programmation (de 1 à 7 chiffres) et « # » 



Il est important de noter scrupuleusement le nouveau code programmé.
La perte de ce dernier impose le **retour impératif de l'appareil en usine.**

5.5.9 - Contrôle présence 12 V plastron S-BOX

L'**ANEP S-BOX** intègre un contrôle d'alimentation externe 12v, transmis lors du test périodique.

Mémorisation Alimentation 12v externe.

La présence ou non du 12V est testée et mémorisée au moment de la programmation du N° de Téléphone dédié à l'appel «Test Périodique»
(Programmation par clavier BOX ou à distance)

Transmission absence 12v externe.

En cas d'absence 12 V à l'heure du «Test Périodique», un appel «Journalier avec Défaut» sera transmis. Dans les autres cas l'appel sera un appel journalier normal, «Test Périodique».

5.5.10 - Réglages des gains en mode interphone machinerie et pompier

Possibilité de régler de façon indépendante les gains Haut Parleur et microphone utilisés pour les fonctions d'interphone machinerie et module pompier.

Ces réglages ne modifient pas les réglages définis pour les fonctions d'alarme cabine.

Réglages du gain microphone :

Après avoir saisi le code d'accès à la programmation

Appuyer sur les touches **#407**  puis une valeur de 1 à 15, puis # 
(1 = gain mini / 15 = gain maxi)

Réglages du gain Haut Parleur :

Après avoir saisi le code d'accès à la programmation

Appuyer sur les touches **#408**  puis une valeur de 1 à 15, puis # 
(1 = gain mini / 15 = gain maxi)

5.5.11 - Configuration du mode " double appel "

Le mode double appel permet d'appeler un poste gardien (phonie uniquement), avant de transmettre l'alarme vers le centre de réception (données et phonie). De plus, si la fonction «acquiescement de l'appel personne bloquée» est validée, le gardien devra acquiescer l'appel par la séquence « #1 » (composée sur son poste téléphonique). Sans cet acquiescement reçu, le transmetteur rappellera jusqu'à six fois.

Configuration du mode double appel:

Pour configurer le mode double appel, entrer en mode programmation et composer la séquence « #206# ».

Les mémoires «téléphones» doivent être paramétrées comme suit :

Mémoire 101 : Numéro de téléphone du gardien

Mémoire 102 : Numéro de téléphone du centre de réception.

Déroulement de l'alarme :

Lors du déclenchement d'une alarme, le transmetteur appelle le numéro en mémoire 101 (gardien). Il appelle ensuite le numéro en mémoire 102 (centre de réception).

En cas d'occupation du numéro en mémoire 101 (gardien) ou 102 (centre de réception), ce ou ces numéros sont rappelés jusqu'à six fois.

Dévalidation du mode double appel :

Pour dévalider le mode double appel, entrer en mode programmation et composer la séquence " #207# "

5.6 - Choix du protocole de communication

5.6.1 - Protocole ANEP

Protocole par défaut, ou paramétré par la séquence clavier suivante :

Après avoir saisi le code d'accès à la programmation, appuyer sur les touches #200 puis 0, puis #.

5.6.2 - Protocole P100

Le protocole P100 est paramétré par la séquence clavier suivante :

Après avoir saisi le code d'accès à la programmation, appuyer sur les touches #200 puis 1, puis #.

5.7 - Réglage du niveau d'émission des codes DTMF

Possibilité de régler la puissance d'émission des codes DTMF pour éviter les phénomènes d'écho quand la S-BOX est reliée à une passerelle GSM.

Par défaut la puissance est réglée à -8 dBm.

Après avoir saisi le code d'accès à la programmation, appuyer sur les touches #409 puis une valeur N de 0 à 12, puis #.

6 - EXPLOITATION

6.1 - Test de l'alarme en cabine

☞ Appuyer sur le bouton d'alarme de la cabine.

Si la discrimination n'est pas activée, le voyant jaune s'allume (prise en compte de l'alarme) la tonalité ainsi que la numérotations sont audibles.

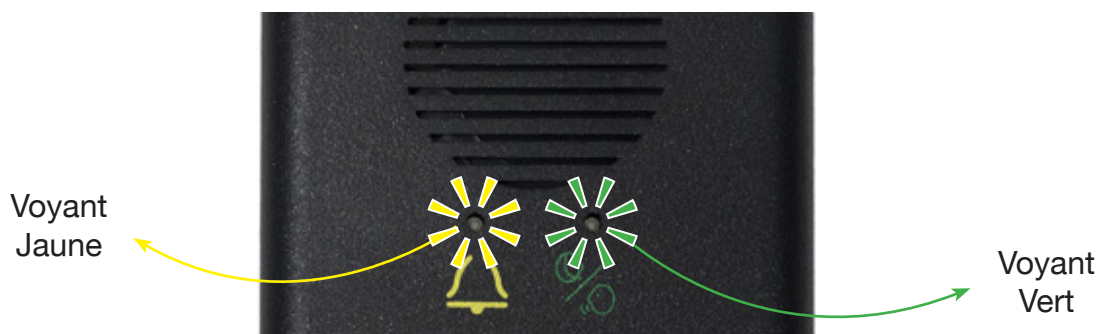

Des "**BIP**" sont émis toutes les **6** secondes en cas de silence afin d'indiquer que

l'appareil est en ligne 

Le voyant jaune s'éteint et le voyant vert s'allume à l'enregistrement de l'alarme par l'opérateur. En fin de communication le voyant vert s'éteint.

6.2 - Raccroché automatique (mode phonie)

Le raccroché s'effectue **automatiquement** sur détection d'occupation de la ligne téléphonique ou sur l'aboutissement de la durée de communication.

S-BOX émet une mélodie **10 secondes** avant la fin de la communication.

6.3 - Séquence des Numéros d'appels

Si le numéro appelé est occupé ou ne répond pas (**10** sonneries), le module **S-BOX** appelle le deuxième numéro mémorisé puis le troisième numéro en cas d'échec. Chaque numéro d'appel phonie est appelé successivement **6 fois** maximum.

6.4 - Test du haut-parleur et du microphone cabine

Une levée de doute sur le bon fonctionnement du haut-parleur & microphone de la phonie cabine est possible à distance, sur demande de l'opérateur via la ligne téléphonique. Ce test permet de tester le « couple » Haut-parleur/Microphone de la phonie cabine.

Le test consiste à émettre une fréquence de 1 kHz pendant 4 secondes dans le haut-parleur, de la recueillir dans le microphone et de permettre à l'opérateur de l'entendre sur la ligne téléphonique.

La séquence est la suivante :

- Un seul module S-BOX est raccordé sur la ligne téléphonique :

- Composer le numéro téléphonique,
- Attendre le décroché de la BOX,
- Attendre 3 secondes qu'un « Bip » soit audible dans le téléphone,

👉 Appuyer sur la touche '6' du téléphone, la fréquence de 1kHz doit être audible.
(attention le téléphone de l'opérateur doit permettre l'envoi de signaux DTMF)

- Plusieurs S-BOX sont sur la même ligne téléphonique :

Les BOX doivent être configurées avec des numéros de module différents (1 : BOX principale, 2 à 8 : BOX secondaires) et seule la BOX principale décroche dans un premier temps.

- Composer le numéro téléphonique,
- Attendre le décroché de la BOX principale.
- Puis attendre 3 secondes qu'un « Bip » soit audible dans le téléphone.
- Si le test est destiné à cette BOX, appuyer sur la touche '6' du téléphone, la fréquence de 1kHz doit être audible pour l'opérateur.
- Si le test est destiné à une BOX secondaire, après le « Bip », composer un code à 2 chiffres pour sélectionner la BOX désirée. (1er chiffre correspond au numéro de la BOX secondaire (de 2 à 8) et le 2ème chiffre sera « 1 » pour cette application soit 21, 31, 41,...)
- Attendre environ 5 secondes qu'un nouveau « Bip » soit audible dans le téléphone.

👉 Appuyer sur la touche '6' du téléphone, une fréquence de 1kHz doit être entendue.

6.5 - Réinitialisation "Alarme en cours"

L'alarme cabine doit être obligatoirement réinitialisée par une fin d'alarme soit en local soit à distance.

Tant que l'alarme cabine n'est pas réinitialisée (clôturée), la fonction de filtrage est court-circuitée.

6.5.1 - En local

- A) par l'appui sur le bouton vert



- B) Passage d'un aimant à proximité de la S-BOX



6.5.2 - A distance

ANEP S-BOX intègre la fonction de « Fin d'alarme usager provoquée à distance ». (Norme EN81-28)

L'ordre peut être lancé par l'opérateur du centre d'appels via **ANEPCenter** lorsqu'une « Alarme usager bloqué en cabine » n'a pas été suivie d'une « Fin d'alarme » technicien sur site.

Le centre d'appels appelle la **S-BOX** pour donner instruction de clôturer l'alarme usager. La BOX rappelle le centre pour informer de la « bonne » exécution de l'instruction et ainsi s'assurer de la chaîne complète du fonctionnement de l'alarme.

Cette fonction n'est pas réalisable, si la ligne téléphonique de la **S-BOX** est uniquement sortante.

Après avoir reçu cet ordre de la part d'ANEPCenter, la Box génère un nouvel appel dont l'intitulé est : « Apparition : Fin d'Alarme provoquée à distance »

«L'appel est transmis vers une Centrale de Réception (Mémoire Téléphone 104)

Récapitulatif des intitulés selon les modes d'activation de la fin d'alarme :

- | | |
|--|---|
| - Alarme cabine | > Apparition : Alarme Cabine / Alarme réinitialisée |
| - Fin d'alarme par action sur le clavier de la Box | > Disparition : Alarme Cabine |
| - Fin d'alarme provoquée à distance | > Apparition : Fin d'Alarme provoquée à distance |

7 - APPEL VERS SERVEUR VOCAL ANEP (SVA)

Testez le fonctionnement de votre équipement ANEP de manière **simple** et **immédiate** !

SVA
ANEP
SERVEUR VOCAL

Le **SVA** optimise la mise en service de nos produits, il mémorise et restitue sur l'appareil ANEP le message vocal que vient d'enregistrer le technicien.

Le **SVA** permet ainsi de tester le fonctionnel et la qualité acoustique de l'équipement en quelques secondes.

Numéro du Serveur Vocal
(service gratuit, hors coût de communication) :
01.45.69.99.98

HORS SERVICE



7.1 - Validation de l'appel vers SVA

Composer le code d'accès à la programmation puis appuyer sur le bouton SVA.

Cas particulier : Déclenchement d'un appel vers SVA à partir d'un auto-commutateur :

L'appui sur la touche 0 en fin de séquence permet de composer le préfixe 0 avant le numéro pré-enregistré.

Ligne directe : * 1 2 3 (code usine) « SVA »*

Autocom. : * 1 2 3 (code usine) « SVA » 0

7.2 - Déclenchement de l'appel vers SVA

Déclencher une alarme (Cabine, Toit Cabine, Sous Cabine) moins de deux minutes après la validation de l'appel vers SVA.

7.3 - Tests réalisés

7.3.1 - Autotest de la boucle magnétique par la S-BOX (local)

- Si l'appareil est équipé d'un plastron cabine ANEP, disposant de la fonction test de la boucle magnétique, vérifier que le voyant bleu s'allume pendant cette phase d'autotest.
- Ce test permet de s'assurer que le détecteur de champ magnétique intégré au plastron, ainsi que le voyant bleu fonctionnent.

Principe : Un signal de 1000 Hz est généré dans la boucle magnétique uniquement audible dans le haut parleur du module BOX - SC (sous cabine si existant)

7.3.2 - Vérification de la ligne téléphonique

- La tonalité est audible dans le haut-parleur de **la S-BOX**.
- Le clignotement du voyant jaune précise la tension de la ligne téléphonique

- o 1 clignotement : ligne faible
- o 2 clignotements : ligne moyenne
- o 3 clignotements : ligne forte

7.3.3 - Vérification des voyants jaune et vert

- Pendant la numérotation (numéro pré-enregistré), les voyants vert et jaune s'allument alternativement, puis seul le voyant jaune reste allumé.

7.3.4 - Vérification de la communication

- La numérotation et l'émission des données sont audibles dans le haut-parleur.

7.3.5 - Connexion au SVA

- Le voyant jaune s'éteint, le voyant vert s'allume, puis un message vocal annonce la connexion au SVA.

7.3.6 - Vérification du numéro de série de la S-BOX

- Le numéro de série de l'appareil est énoncé par le SVA.

7.3.7 - Vérification du numéro de téléphone du site

- Le numéro de la ligne téléphonique du lieu d'appel est énoncé par le SVA.

7.3.8 - Vérification de la phonie

- Un message vocal peut être enregistré et immédiatement restitué par le SVA afin de contrôler le bon fonctionnement du microphone et du haut-parleur en fonction du type d'alarme déclenchée.

Une fréquence de 1000 Hz est générée par le serveur vocal pour vérification de la boucle magnétique.

7.3.9 - Fin du test

Une série de bips sonores annonce la fin du test.

Pour effectuer un nouveau test, il est nécessaire de recommencer la procédure de validation de l'appel vers SVA.

8 - TABLEAU DES PROGRAMMATIONS CLAVIER

8.1 - Ensemble des paramètres de programmation

	<u>Accès et sortie du mode paramétrage</u>
* + <Code Accès > Passage en mode paramétrage	
* Sortie du mode de programmation	

#0...		<u>Paramétrage</u>
#001#	Remise à zéro des réglages et des N° Tel	
#002...#	Nouveau Code Accès	

#1...		<u>N° de Tel.</u>
#101...#	N° Tél principal pour l'appel phonie (ou Tél Gardien en double appels)	
#102...#	N° Tél de secours pour l'appel phonie (ou tél pour l'appel phonie en double appels)	
#103...#	N° Tél de secours pour l'appel phonie	
#104...#	N° Tél de la centrale de réception pour transmettre les données après phonie	
#105...#	N° Tél de l'appel Test Cyclique	
#106...#	N° Tél Internet	

#2...		<u>Communication</u>
#200...#	Choix du protocole de communication	
#201...#	Durée de communication lors d'un appel (1 à 99 en mn)	
#202#	Fonction d'acquiescement de l'appel par l'opérateur validée	
#203#	Fonction d'acquiescement de l'appel par l'opérateur non validée	
#204#	Validation du mode Full-Duplex sur Cabine	
#205#	Validation du mode Duplex à bascule sur Cabine	
#206#	Mode Double Appel (Appel Gardien) validé	
#207#	Mode Double Appel (Appel Gardien) non validé	

#3...		<u>Configuration</u>
#301...#	Périodicité du Test Cyclique (1,2 ou 3 jours)	
#302...#	Délai de prise en compte de l'entrée d'alarme (10 à 64 en 1/10 s)	
#303...#	Adresse du module (1 à 8)	
#305...#	Mode 1 de discrimination (voir page 8)	
#306...#	Mode 2 de discrimination (voir page 8)	
#307...#	Mode 3 de discrimination (voir page 8)	

#4...		<u>Configuration</u>
#403#	Tension de ligne faible (Tension > = 20V)	
#404#	Tension de ligne normale (Tension > = 28V)	
#405#	Mode GSM validé	
#406#	Mode GSM non validé	
#407...#	Réglage du gain microphone pour l'interphone BOX M (De 1 à 15)	
#408...#	Réglage du gain Haut Parleur pour l'interphone machinerie BOX M (De 1 à 15)	
#409...#	Réglage du niveau d'émission des codes DTMF	
#410...#	Réglage du volume du haut parleur pour la phonie	
#411...#	Réglage de la sensibilité microphone pour la phonie	

NOTES

ANEP applique une méthode de développement continu, aussi, **ANEP** se réserve le droit d'apporter des changements et des améliorations à tout produit décrit dans ce document, sans aucun préavis.

ANEP ne peut en aucun cas être tenu pour responsable de toutes pertes de données, ainsi que tout dommage particulier ou incident, consécutif à une mauvaise mise en oeuvre ou une utilisation non conforme du produit.

Le contenu de ce document est fourni "en l'état". Aucune garantie sous quelque forme que ce soit, explicite ou implicite, n'est accordée quant à la précision, à la fiabilité ou au contenu du document.

ANEP se réserve le droit de réviser ce document ou de le retirer à n'importe quel moment sans préavis.

GARANTIE

Ce produit est garanti **3 ans** à compter de la date de facturation du produit, à l'exception des batteries et des piles qui sont garanties **6 mois**.

Toutefois, cette garantie ne s'applique pas en cas:

- D'utilisation non conforme aux instructions figurant dans ce manuel.
- De détérioration provenant d'une cause extérieure au produit (acte de vandalisme, feu, inondation, orage, surtension...).
- D'une installation effectuée par un installateur non qualifié et non agréé par **ANEP**.
- De modifications ou réparations réalisées par des entités non agréées par **ANEP**.
- D'ouverture du produit par une personne non agréée **ANEP**.

IMPORTANT

Un soin et une rigueur tout particulier doivent être apportés au câblage et au branchement, afin d'obtenir les meilleurs résultats sonores et une fiabilité optimale du produit.

Le matériel doit être raccordé, installé et programmé dans les règles de l'art de la profession.

LE SERVICE APRÈS VENTE EST ASSURÉ PAR

SAVTEL

4 bis rue de Paris 94470 Boissy-Saint-Léger

Tél : 01 45 98 34 44



Site internet : www.anepstore.com