

TMX-II

TELEPHONE MAINS-LIBRES

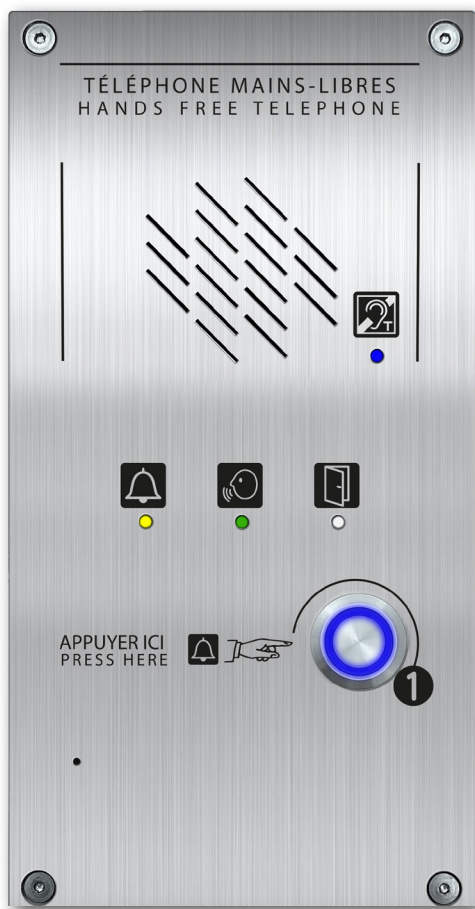

AVERTISSEMENTS GÉNÉRAUX

Faire très attention aux avertissements contenus dans cette section car ils fournissent d'importantes indications pour obtenir une installation sûre, pour l'utilisation correcte et le bon entretien du produit.

Cette documentation s'adresse à des électriciens professionnels. En conséquence, lors d'une intervention sur un site afin d'installer les matériels **ANEP**, les règles de sécurité propres à la profession se doivent d'être respectées.

- Utilisation des « **Équipements de Protection Individuelle** ».
- **Consignation** de l'installation avant d'effectuer tous raccordements électriques.
- L'appareil doit être destiné **EXCLUSIVEMENT** à l'usage pour lequel il a été conçu et **ANEP** ne peut être considéré responsable pour les éventuels dommages dérivant d'un emploi non conforme.
- Pour toute intervention de réparation s'adresser exclusivement à notre service après vente **SAVTEL**.
- S'assurer que le produit est installé selon les indications prescrites.
- Ne pas introduire d'objets, de liquides ou de poussières, ne pas utiliser de spray à l'intérieur du produit.
- Les éléments d'emballage ne doivent pas être laissés à la portée des enfants car ils peuvent être de potentielles sources de danger.

Avant toutes manipulations des appareillages **ANEP**, s'assurer d'avoir au préalable mis ces derniers **HORS TENSION**.

- L'intervention doit être réalisée uniquement par du personnel habilité.
- Respecter les limites thermiques et mécaniques.



À tous les résidents de l'Union européenne Informations environnementales importantes concernant ce produit, Ce symbole sur l'appareil ou l'emballage indique que l'élimination de l'appareil après son cycle de vie pourrait nuire à l'environnement. Ne jetez pas l'appareil (ou les piles) avec les déchets municipaux non triés ; il doit être confié à une entreprise spécialisée pour être recyclé. Cet appareil doit être retourné à votre distributeur ou à un service de recyclage local. En cas de doute, contactez les autorités locales chargées de l'élimination des déchets. Veuillez lire attentivement le manuel avant de mettre cet appareil en service. Si l'appareil a été endommagé pendant le transport, ne l'installez pas, ne l'utilisez pas et contactez votre distributeur.



ATTENTION

Risque d'explosion si la batterie est remplacée par un type incorrect.
Jetez les piles usagées conformément aux instructions.



Les équipements électriques doivent être obligatoirement recyclés suivant la Directive n°2012/19/UE du 04/07/12 relative aux déchets d'équipements électriques et électroniques (DEEE)

SOMMAIRE

AVERTISSEMENTS GÉNÉRAUX	2
CARACTÉRISTIQUES	4
DESCRIPTION	5
DIMENSIONS	6
NOMBRE DE TMX-II SUR UNE LIGNE TEL.	9
RACCORDEMENTS	10
Raccordement des relais	12
INTERFACES	13
GUIDE D'ÉTATS DES LEDS	14
CONFIGURATION PAR DÉFAUT	17
PROGRAMMATION SIMPLIFIÉE	18
PROGRAMMATION	19
Entrée en mode programmation	19
Modification du code d'entrée en mode programmation	19
Identification de l'équipement	20
Numéro(s) d'appels	21
Attribution des mémoires par le clavier du TMX-II	21
Séquence des numéros d'appels phonie	21
Suppression d'un numéro	21
Programmation d'une pause	22
Communication Voix	22
Relais RL1	23
Relais RL2	24
Réglages	25
Réglages Microphone / HP	25
Réglages Type de ligne tél.	26
Réglages des gains Microphone / HP	26
Horodatage	27
Mode JOUR / Mode NUIT	27
Activation de la synthèse vocale	28
FONCTIONNEMENT	29
Communication Half-Duplex et Full-Duplex	29
Communication Push-to-Talk	29
Raccrochage forcé	29
LECTURE DE LA CONFIGURATION	30
SERVEUR VOCAL ANEP [SVA]	31
Déclenchement de l'appel SVA	31
RÉSOLUTION DES PROBLÈMES	32

CARACTÉRISTIQUES

- 1 ou 2 Boutons poussoirs (rétroéclairés avec alimentation 12Vcc)
- Aides fonctionnelles à l'utilisation par éclairages de pictogrammes et diffusion de messages vocaux.
- Boucle à induction magnétique pour les porteurs de prothèses auditives.
- 2 Numéros programmables par bouton
- 1 relais télécommandé
- 1 relais suiveur (appui du ou des boutons en façade)
- Numérotation à fréquences vocales
- Décroché automatique ou manuel (nombre de sonneries configurable)
- Possibilité full duplex ou mode push to talk
- Mode jour et mode nuit configurable
- Si présence 12Vcc : Niveau audio amplifié
Boucle magnétique active
Boutons rétroéclairés
Synthèse vocale pour aide à la programmation
- Programmation : **Par clavier interne**
A distance sur numérotation multi-fréquence
- Indices de protection IP 54 - IK 08
- Format Standard : 120 x 232 mm, disponible en saillie ou encastré.

DESCRIPTION

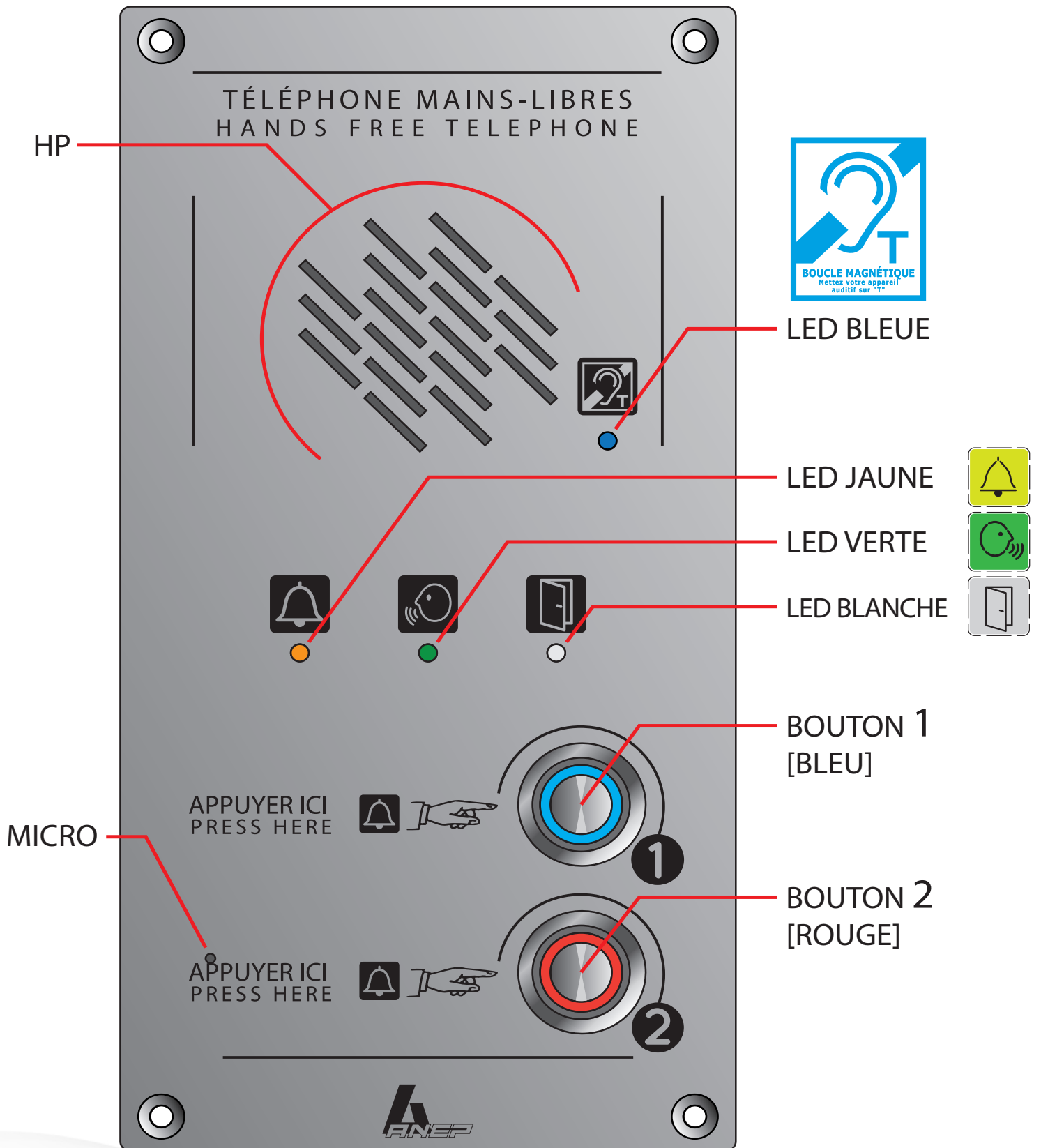

DIMENSIONS (version encastrée)

Version ENCASTRÉE

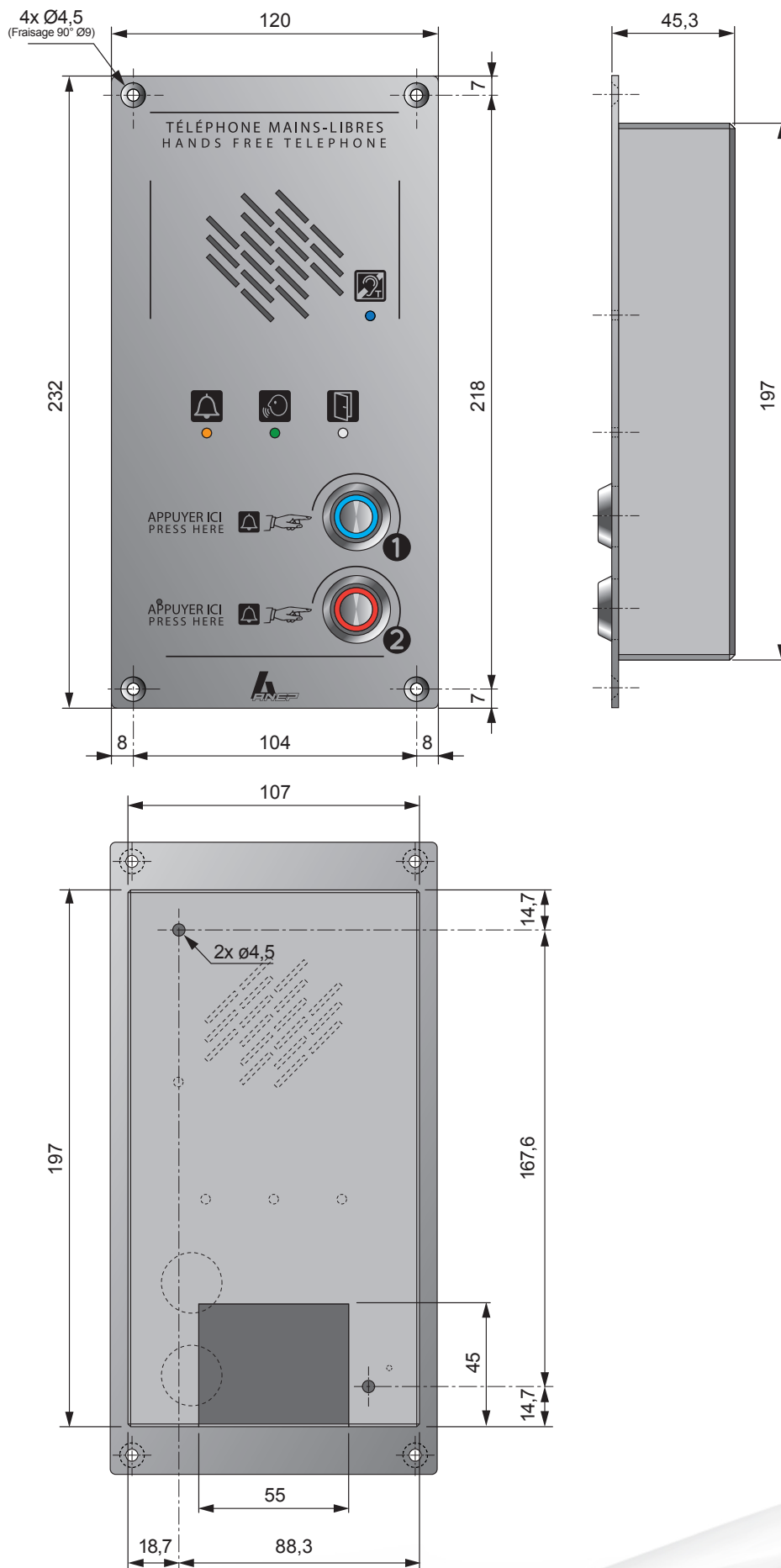

DIMENSIONS (version applique)

Version en APPLIQUE

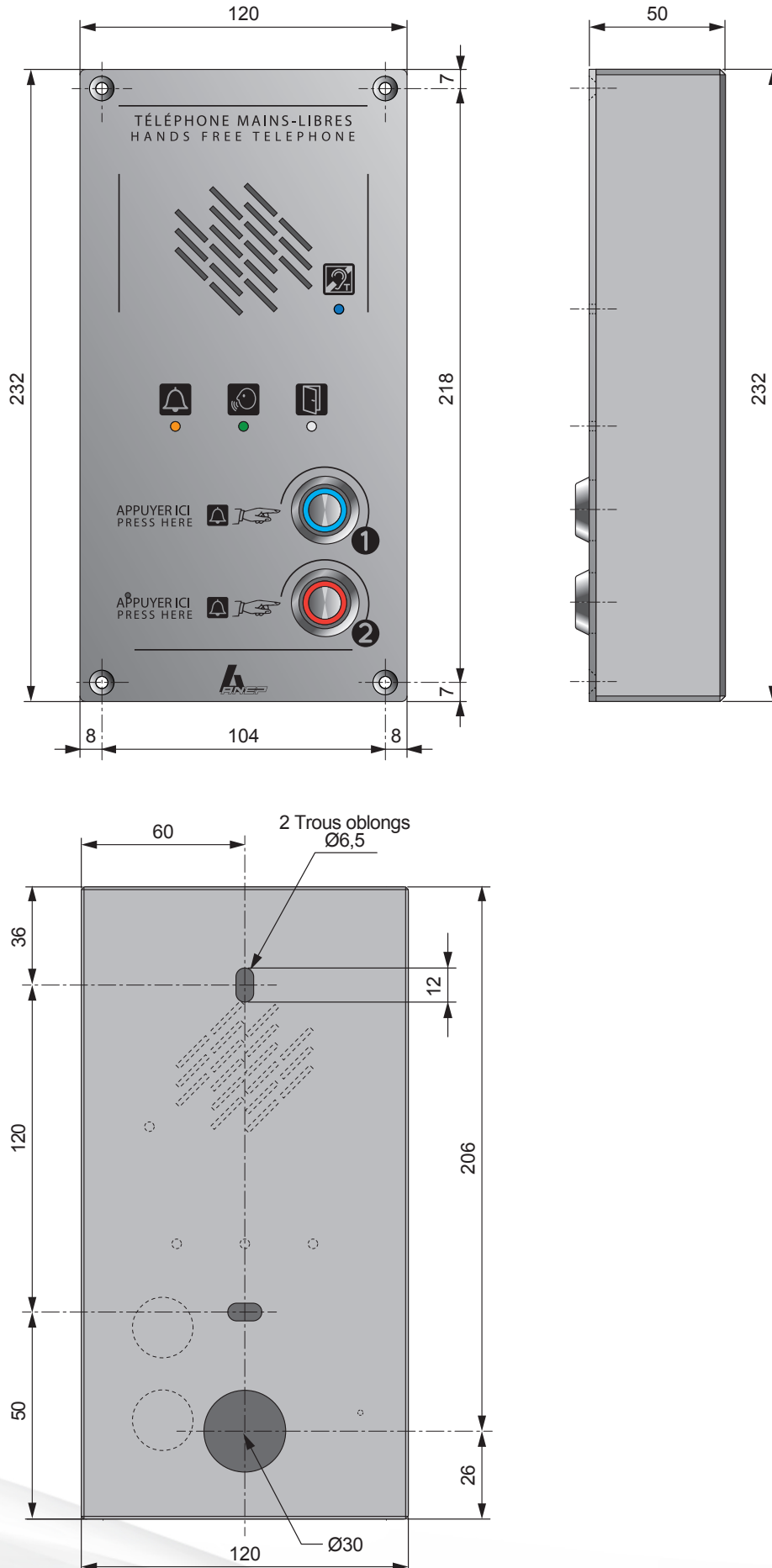

NICHE APPLIQUE (en option)

réf. ANEP
F-AA-013

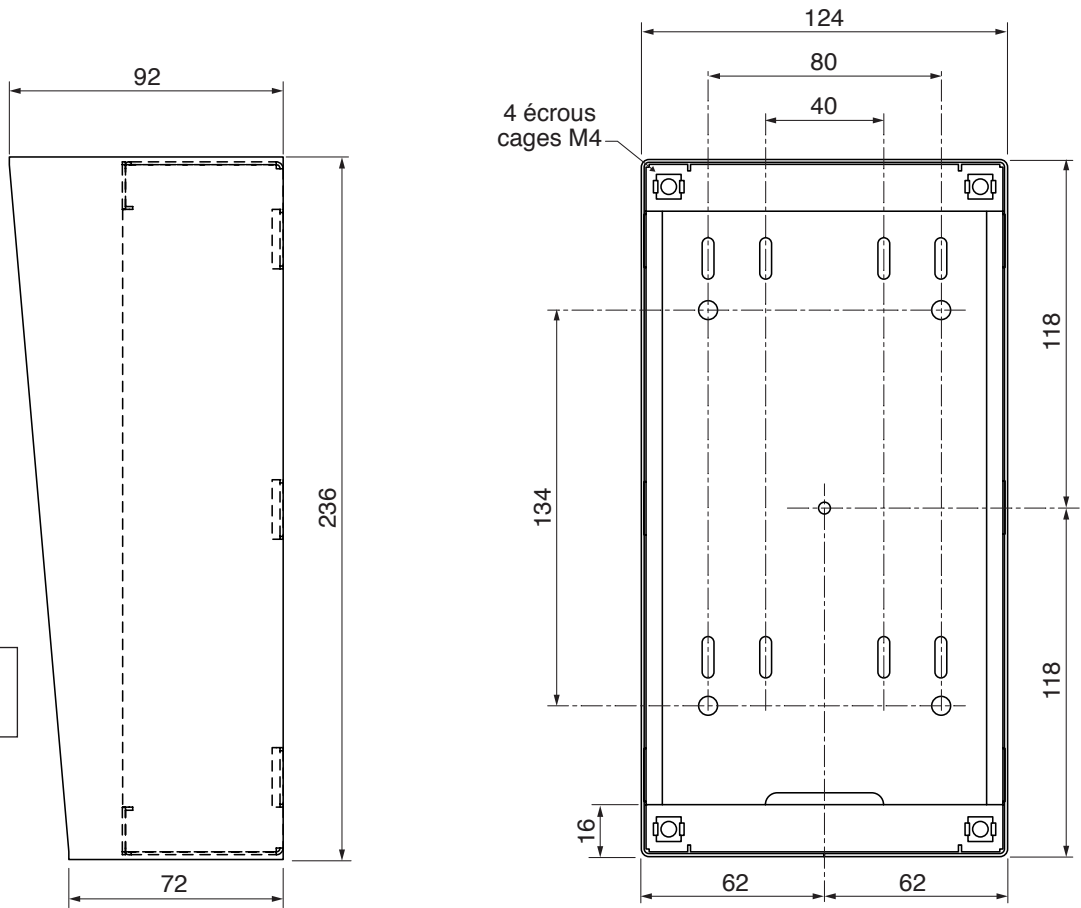

Tôle INOX brossé
Epaisseur 1.0 mm

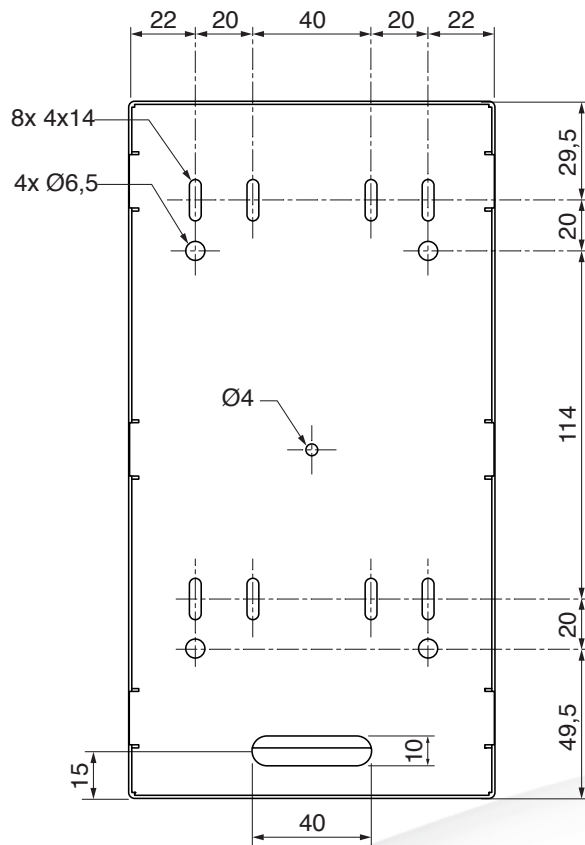
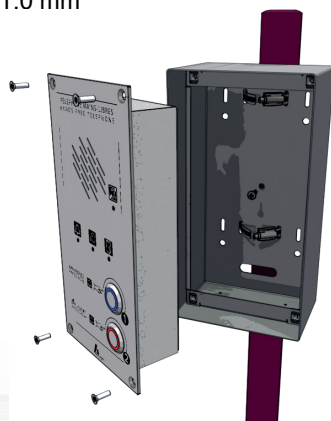

NOMBRE DE TMX-II SUR UNE LIGNE TÉLÉPHONIQUE

Un maximum de deux **TMX-II** peut être installé sur une même ligne téléphonique. Un seul appareil peut être en communication à la fois ; si l'un est déjà en ligne, l'autre ne peut pas émettre d'appel. Dans ce cas, un message vocal est diffusé : « Désolé, votre correspondant est déjà en ligne. »

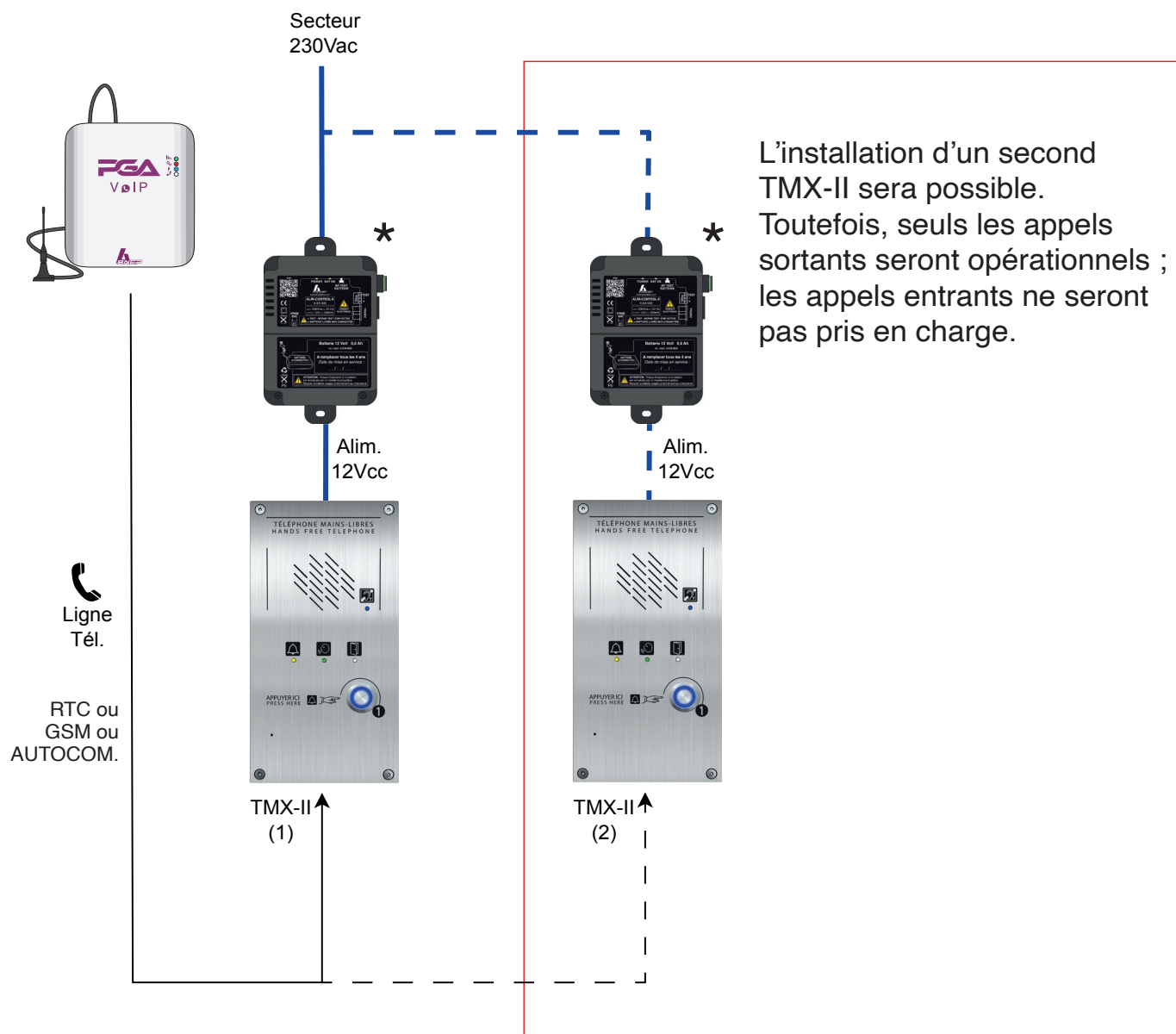

* OU

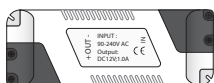

ALIM-230-12V ISOLÉE
(non sauvegardée)

Ref ANEP :
J-DA-020

RACCORDEMENTS

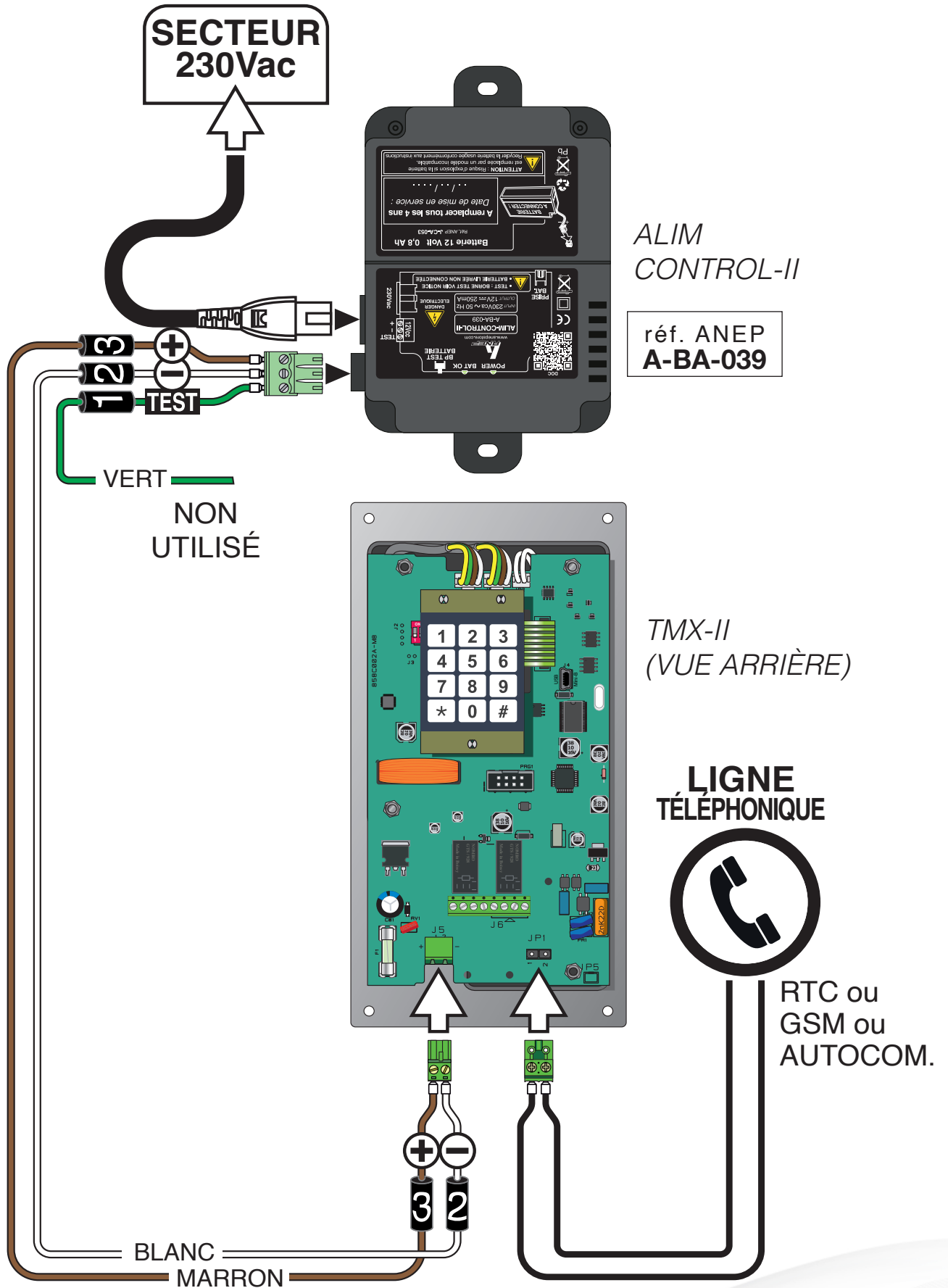

RACCORDEMENTS

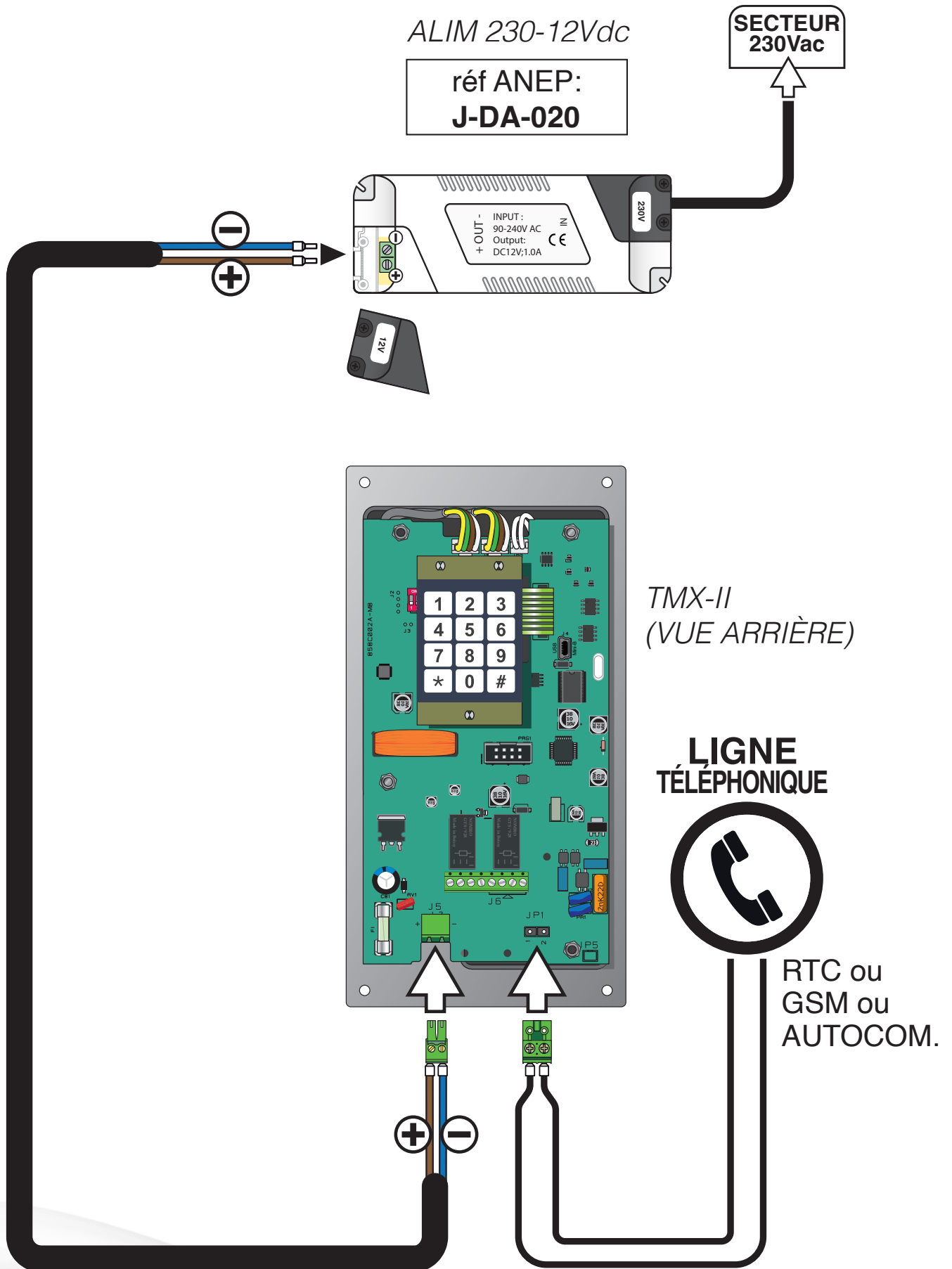

RACCORDEMENT DES RELAIS (si utilisés)

Relais RL1 : Relais de commande de gâche (ou autre utilisation)

Relais RL2 : Relais de contact (relais suiveur) supplémentaire isolé NO ou NF (Ex: commande de caméra)

(VUE ARRIÈRE)

Contacts secs
Tension MAXI : 250Vac / 30Vcc
Courant MAXI : 3A (125Vac)
1A (30Vcc)

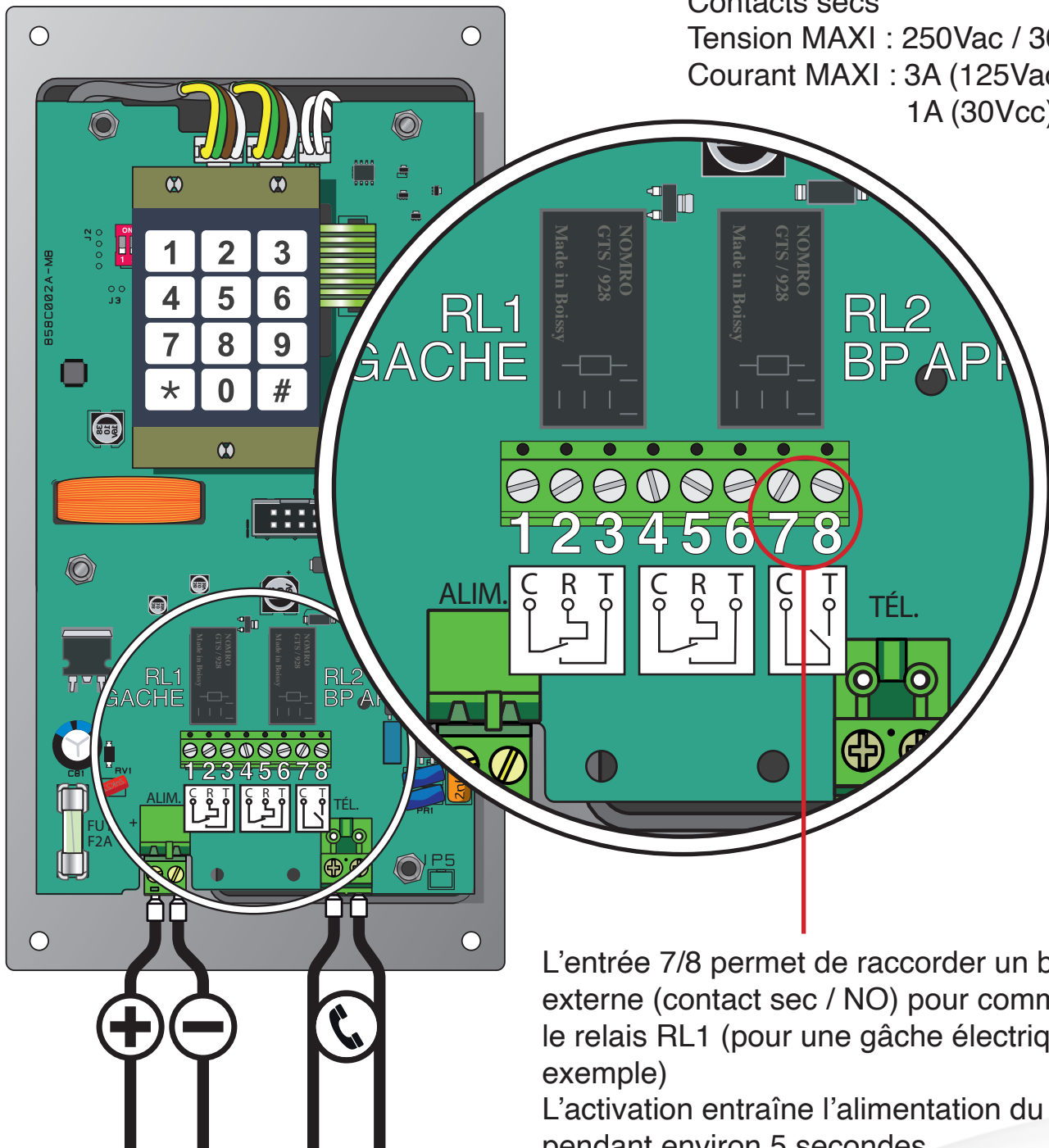

L'entrée 7/8 permet de raccorder un bouton externe (contact sec / NO) pour commander le relais RL1 (pour une gâche électrique par exemple)

L'activation entraîne l'alimentation du relais pendant environ 5 secondes.

Voir PAGES 21 & 22 pour les réglages

INTERFACES

FONCTIONS AVEC ALIMENTATIONS 230Vac / 12Vcc

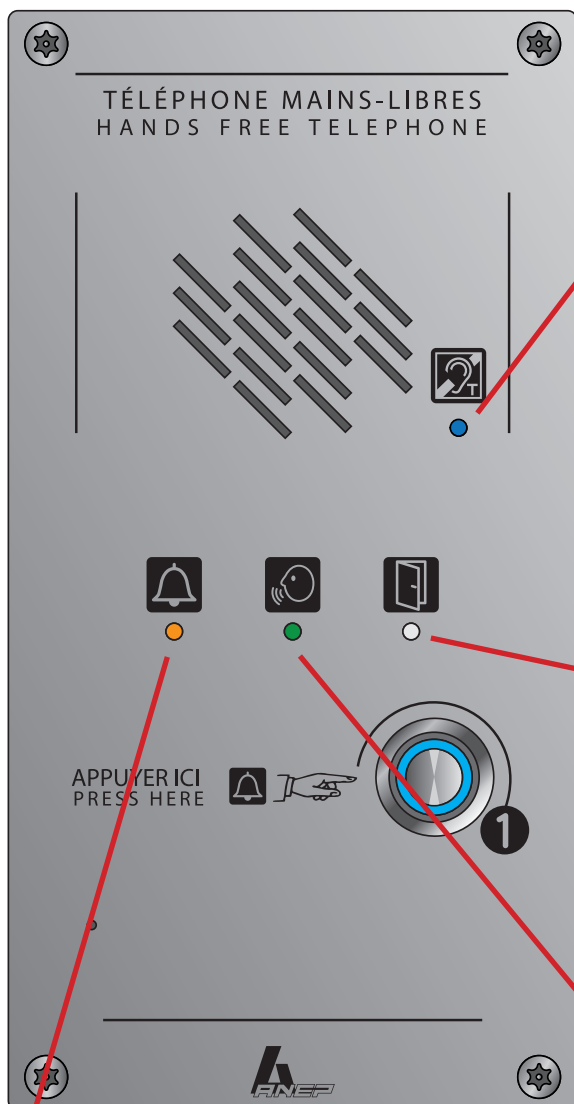

Voyant (led) bleu
Boucle magnétique activée
lors de l'appel

S'allume pour signaler le fonctionnement de la boucle magnétique en cours de phonie.

Nota : Pendant le test de fonctionnement **SVA** (page 29), le voyant bleu clignote pendant la phase de test de la boucle magnétique.



Voyant (led) blanc
Commande de relais RL1
(Cde de gâche) activée

S'allume sur demande d'activation de la télécommande.

Clignote suite à l'ouverture de gâche, pendant **10 secondes** avant de s'éteindre.



Voyant (led) vert
Communication établie

S'active pendant une communication voix (phonie), jusqu'au raccroché de la ligne téléphonique.

Pendant le test de fonctionnement **SVA** (page 29) le voyant vert clignote pendant la numérotation du numéro **SVA**, et s'allume pour signaler la connexion au **SVA**.



Voyant (led) jaune
Prise en compte de l'appel et
composition du numéro



S'active pendant la transmission de données d'identification et d'alarmes avec la centrale d'appel, jusqu'au raccroché de la ligne téléphonique.

Pendant le test de fonctionnement **SVA** (page 29) le voyant jaune clignote pour signaler le niveau de tension de la ligne téléphonique.



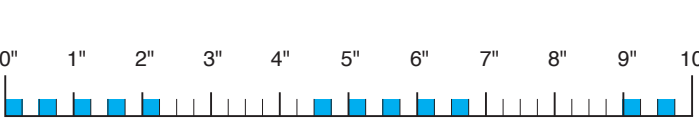

- * 1 clignotement : ligne faible
- * 2 clignotements : ligne moyenne
- * 3 clignotements : ligne forte

GUIDE D'ÉTATS DES LEDS

LED Bleu (LED Boucle Magnétique) :





État des LEDs	État
	Éteinte : La boucle magnétique n'est pas activée.
	S'active pour indiquer que la boucle magnétique est en fonctionnement pendant la phonie.
	Lors du test de fonctionnement SVA (page 29), le voyant bleu clignote durant la phase de test de la boucle magnétique. Le clignotement dure 0,25 secondes en ON et OFF, se répétant 5 fois, suivi d'une pause de 2 secondes avant de recommencer.

LED Bleu (Bouton Poussoir 2) (si applicable) :

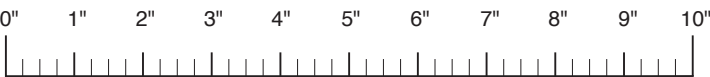
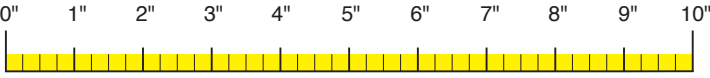

État des LEDs	État
	Éteinte : Aucune demande d'ouverture de gâche.
	Le voyant clignote lorsqu'un appel est passé et tant que l'interlocuteur ne décroche pas, à une fréquence de 250 ms (250 ms allumé / 250 ms éteint).
	Lorsque l'interlocuteur décroche, le voyant du bouton de l'appel sortant reste allumé en continu (en mode Half-Duplex et Full-Duplex). En mode Push-To-Talk, le voyant reste allumé tant que le bouton est maintenu enfoncé, indiquant que l'utilisateur parle.
	En mode Push-To-Talk, le voyant clignote à une fréquence de 500 ms (500 ms allumé / 500 ms éteint) lorsque le bouton n'est pas appuyé, indiquant que l'utilisateur est en train d'écouter.

GUIDE D'ÉTATS DES LEDS

LED Jaune (LED Communication) :

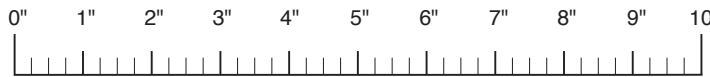
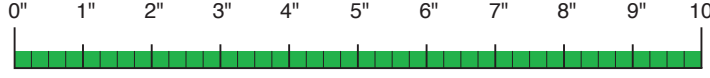

État des LEDs	État
	Éteinte : Aucune transmission d'appel sortant, de données d'identification ou d'alarmes avec la centrale d'appel, tant que la ligne téléphonique n'est pas raccrochée.
	S'active pendant la transmission des données d'identification et des alarmes avec la centrale d'appel, jusqu'au raccrochage de la ligne téléphonique.
	Clignote pour indiquer le niveau de tension de la ligne téléphonique. 1 clignotement : Ligne faible.
	2 clignotements : Ligne moyenne
	3 clignotements : Ligne forte

LED Verte (LED Voix) :





État des LEDs	État
	Éteinte : Aucune communication vocale.
	S'active pendant une communication vocale (phonie), jusqu'au raccrochage de la ligne téléphonique.
	Clignote pendant la numérotation du numéro SVA, puis s'allume pour indiquer la connexion au SVA.

GUIDE D'ÉTATS DES LEDS

LED Blanche (LED Gache) : 

État des LEDs	État
	Éteinte : Aucune demande d'ouverture de gâche.
	S'allume lorsqu'une demande d'activation est effectuée via la télécommande.
	Clignote pendant 10 secondes après l'ouverture de la gâche, puis s'éteint.

LED Rouge (LED Bouton Poussoir 1) : 

État des LEDs	État
	Éteinte : Aucune demande d'ouverture de gâche.
	Clignote à chaque appel, et ce, tant que l'interlocuteur ne décroche pas, avec une fréquence de 250 ms (250 ms allumé / 250 ms éteint).
	Une fois que l'interlocuteur a décroché, le voyant du bouton de l'appel sortant reste allumé en continu, que ce soit en mode Half-Duplex ou Full-Duplex. En mode Push-To-Talk, le voyant demeure allumé tant que le bouton est maintenu enfoncé, indiquant que l'utilisateur est en train de parler.
	En mode Push-To-Talk, le voyant clignote à une fréquence de 500 ms (500 ms allumé / 500 ms éteint) lorsque le bouton n'est pas appuyé, indiquant que l'utilisateur est en train d'écouter.

CONFIGURATION PAR DÉFAUT (Réglages usine)

En sortie d'usine le TMX-II est configuré comme suit :

- Code d'accès à la programmation : *123
- Aucun numéro d'appel mémorisé.
- Temporisation de conversation : **3 minutes**
- Temporisation du bouton d'appel : **1 seconde**
- Temporisation d'ouverture porte (relais N°1) : **5 secondes**
- Mode jour/nuit **désactivé**
- Décroché automatique **activé**
- 2 sonneries d'appel vers le **TMX-II** avant décroché.
- Acquiescement par l'opérateur **désactivé**
- Télécommande **activée**
- Code télécommande (RELAIS RL1) : **03
- Test périodique tous les **3 jours**
- Mode Half Duplex **activé**
- Mode Full Duplex **désactivé**
- Mode Push to talk **désactivé**
- Mode Réseau Téléphonique Commuté (RTC) **activé**
- Niveau gain microphone : **2 / 15**
- Niveau gain haut-parleur : **6 / 15**
- Synthèse vocale **activée**





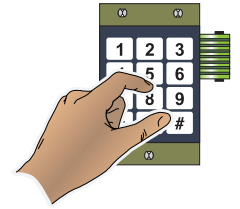







PROGRAMMATION SIMPLIFIÉE



Les réglages et programmation du TMX-II s'effectuent soit localement à l'aide du clavier situé dans le boîtier soit à distance depuis un clavier de poste téléphonique.

On peut composer 2 numéros de **20 chiffres maximum** par bouton d'appel. Les données (informations d'alarme) sont envoyées sur une centrale de réception de type **ANEPcenter** ou sur le serveur en ligne **ANEPanywhere**.

TOUCHES	COMPOSITION	OBSERVATIONS	TMX-II
*	 Code d'accès à la programmation	(Code usine: 123)	1BP 2BP
#001#	Remise à zéro des réglages	Retour à la configuration usine	<input checked="" type="checkbox"/>
#21	 Numéro de téléphone + #	1 ^{ère} mémoire BP1	 
#22	 Numéro de téléphone + #	2 ^{ème} mémoire BP1	
#23	 Numéro de téléphone + #	1 ^{ère} mémoire BP2	
#24	 Numéro de téléphone + #	2 ^{ème} mémoire BP2	
#25	 Numéro de téléphone + #	TEST CYCLIQUE	<input checked="" type="checkbox"/>
#26	 Numéro de téléphone + #	INTERNET (data)	<input checked="" type="checkbox"/>
#27	 Numéro de téléphone + #	ANEPcenter ou protocole ANEP	<input checked="" type="checkbox"/>
*	Sortie du mode de programmation	Appui long d'env. 2 sec	

PROGRAMMATION

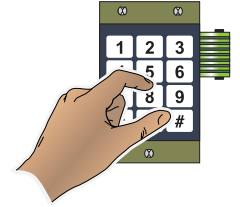

- Entrée en mode programmation

Afin d'éviter toute manipulation indésirable, l'accès à la programmation du **TMX-II** est protégé par un code à 3 chiffres : *123

La touche * avant le code correspond au réveil du clavier.
Ce code peut être modifié ou supprimé par l'utilisateur (voir ci-dessous)

* Code d'accès	Entrée en mode programmation
#001#	Retour à la configuration usine

TMX-II sort du mode programmation sur **appui long** d'env. 2 sec sur la touche *, ou bien au bout de **3 minutes sans manipulation**.

Fin de programmation, l'appareil émet une mélodie



- Modification du code d'entrée en mode programmation



Il est important de noter scrupuleusement le nouveau code programmé.
La perte de ce dernier impose le retour impératif de l'appareil en usine.

En mode programmation :

Appuyer successivement sur les touches #002

Entrer le nouveau code de programmation (**3 chiffres obligatoires**) et «#»
Confirmer le nouveau code de programmation (**3 chiffres obligatoires**) et «#»

# 02 code # code #	Programmation d'un nouveau Code Accès
*	Sortie du mode de programmation (appui long)

TMX-II sort du mode programmation sur **appui long** d'env. 2 sec sur la touche *, ou bien au bout de **3 minutes sans manipulation**.

Fin de programmation, l'appareil émet une mélodie



PROGRAMMATION

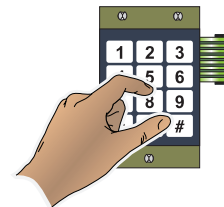

Les réglages manuels du **TMX-II** s'effectuent localement à l'aide du clavier situé dans le boîtier.

Ce chapitre décrit la programmation locale du **TMX-II**, ainsi que les séquences de programmation à distance depuis un clavier de poste téléphonique sauf pour l'identifiant de l'équipement et le code d'entrée en mode programmation.

- Identification de l'équipement

(UNIQUEMENT AU CLAVIER)

Le **TMX-II** s'identifie en mode data par l'envoi de son **numéro de transmetteur**, qui correspond au N° de série de fabrication. Ce numéro de transmetteur est numérique et comporte **8 chiffres**.

Pour permettre l'adaptation aux différentes bases de données des centres de réception, il est possible de modifier ce numéro de transmetteur.

NB : La modification du numéro de transmetteur ne nécessite pas un accès préalable à la programmation.

*** # 2 2 2 2 0 xx xx xx xx # ***

xx = nouveau numéro de transmetteur (doit être composé de 8 chiffres uniquement).



Une synthèse vocale "*Erronée*" est entendue en cas de non respect du nombre de caractères autorisés.



PROGRAMMATION

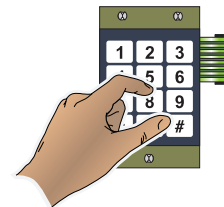

NUMÉRO(S) D'APPEL(S)

- **Attribution des mémoires par le clavier du TMX-II**

Il est possible de composer **2 numéros de 20 chiffres** par bouton d'appel.

BOUTON 1	#21 numéro #	Mémoire 1 pour l'appel phonie principal OU Mode jour	PHONIE(S) + DONNÉE(S)
	#22 numéro #	Mémoire 2 pour l'appel phonie secondaire OU Mode nuit	
BOUTON 2	#23 numéro #	Mémoire 3 pour l'appel phonie principal OU Mode jour	
	#24 numéro #	Mémoire 4 pour l'appel phonie secondaire OU Mode nuit	
	#25 numéro #	Mémoire 5 pour l'appel du Test Cyclique	DONNÉE(S)
	#26 numéro #	Mémoire 6 pour la transmission de données ANEPanywhere	
	#27 numéro #	Mémoire 7 pour la transmission de données à la centrale de réception	

Pour communiquer avec les centres de réception, le **TMX-II** transfère des informations d'identification et établit une communication vocale en une seule communication (optimisation du délai identification et dialogue phonie)

Ainsi les mémoires **1 à 4** servent à transmettre **données et phonie**.
Les mémoires **5 à 7** servent à transmettre des **données uniquement**.

- **Séquence des numéros d'appels phonie :**

Lors du déclenchement d'un appel, le **TMX-II** appelle le numéro principal en mémoire. Si le numéro appelé ne répond pas (6 sonneries), **TMX-II** appelle le numéro de secours (si programmé)

Chaque numéro d'appel phonie programmé est composé alternativement **6 fois maximum**

- **Suppression d'un numéro**

La suppression d'un numéro doit se faire sur appui sur la touche # directement après la saisie du numéro de la mémoire.

Exemple : #22 # => N° secondaire du Bouton 1 supprimé



PROGRAMMATION

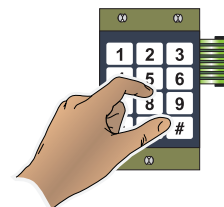

NUMÉRO(S) D'APPEL(S)

● PROGRAMMATION D'UNE PAUSE

Dans le cas d'installation derrière certains autocommutateurs privés, il est parfois nécessaire de composer un préfixe suivi d'une pause puis du numéro d'appel.

Pour programmer une PAUSE (1 seconde), il faut appuyer sur la touche *

#21 0 * numéro #	Mémoire 1 pour l'appel phonie principal du Bouton 1 OU Mode jour
------------------	---

Exemple ici avec préfixe 0 pour appels vers l'extérieur

Le **TMX-II** émet une notification **10 secondes** avant la fin de la temporisation de communication.

● COMMUNICATION VOIX (Programmation à partir du clavier Interne)

#31 x x #	Délai de prise en compte d'un appui du bouton (01 à 10 secondes)
#32 x x #	Durée de communication lors d'un appel (01 à 59 minutes)
#33 x #	Fonction d'acquiescement de l'appel par l'opérateur (1 digit) Valeur x : 0 = Dévalidée (par défaut) 1 = Validée
#35 x #	Mode de décroché (1 digit) Valeur x : 0 = Décroché automatique sur train de sonneries 1 = Par bouton d'appel N°1 en façade
#37 x x #	Programmation (exprimé sur 2 digits) du nombre de train de sonneries avant décroché Valeur x : de 01 à 10 (02 par défaut) 1 sonnerie = 5s environ

Le raccroché s'effectue automatiquement sur détection d'occupation de la ligne téléphonique ou sur l'aboutissement de la durée de communication.

PROGRAMMATION

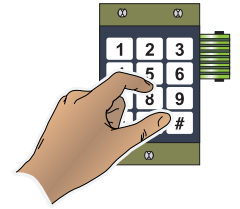

RELAIS RL1

• TÉLÉCOMMANDE (RELAIS RL1 - Commande de GÂCHE)

Le **TMX-II** intègre un relais utilisable et télécommandé pendant la communication.

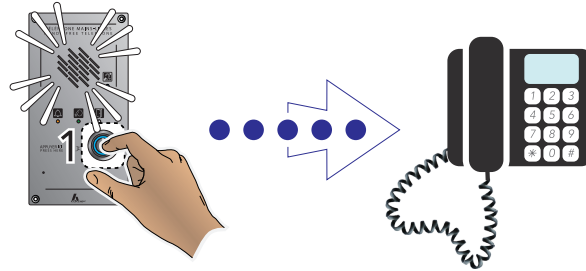

En cours de communication (voix), l'opérateur peut actionner le relais télécommandé en composant la combinaison programmée de 2 chiffres (de **00** à **99**), précédée des touches ******

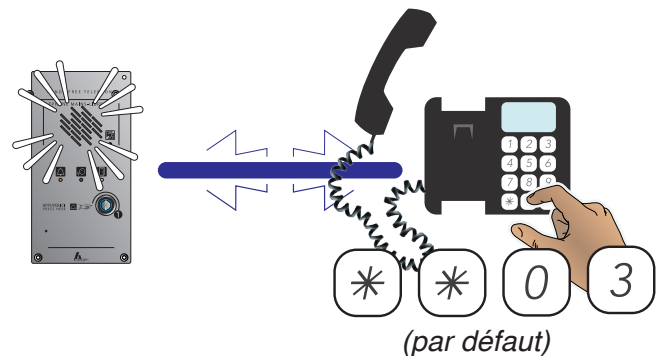

Par défaut le code d'activation du relais de télécommande à distance est : ****03**
(En mode fréquence vocale sur autocom)

Contacts secs
Tension MAXI : 250Vac / 30Vcc
Courant MAXI : 3A (125Vac)
1A (30Vcc)

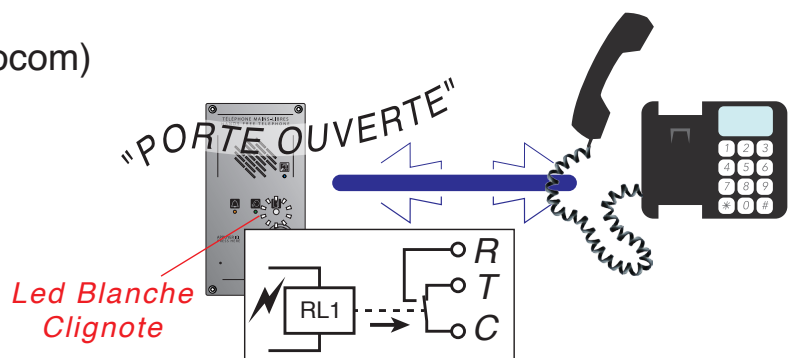

Programmation à partir du clavier Interne

#41 x x #	Programmation du code du relais télécommandé (code exprimé sur 2 digits) Valeur x : de 00 à 09 (03 par défaut)
#43 x x #	Délai de temporisation de la télécommande (code exprimé sur 2 digits) Valeur x : de 01 à 10 secondes (05 sec. par défaut)
#44 x #	Activation / Désactivation de la télécommande Valeur x : 0 = Désactivée (par défaut) 1 = Activée (par défaut)



PROGRAMMATION

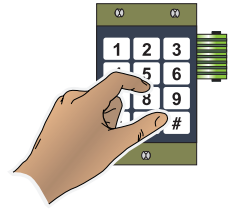

RELAIS RL2

- RELAIS SUIVEUR (RELAIS RL2)

Le relais **RL2** s'active lorsque l'on appui sur le (ou les) bouton(s) d'appel(s)

Contacts secs NO / NF

Tension MAXI : 250Vac / 30Vcc

Courant MAXI : 3A (125Vac)

1A (30Vcc)

(VUE ARRIÈRE)

RL1
GÂCHE

RL2
BP APPEL

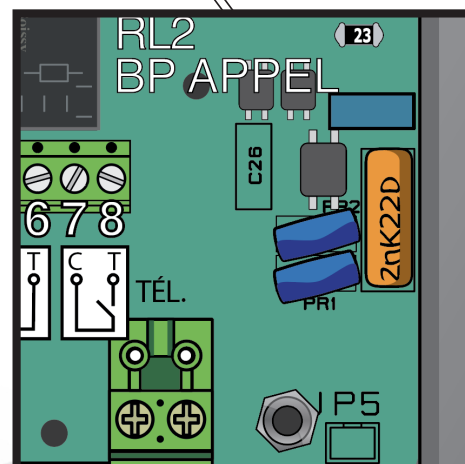
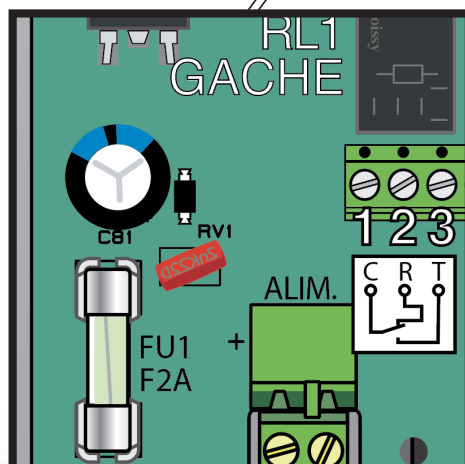
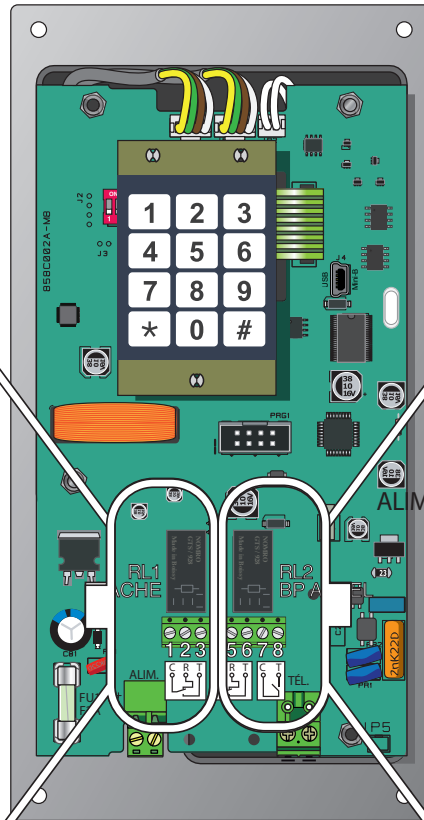



PROGRAMMATION

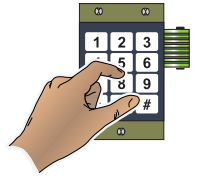

● RÉGLAGES TYPE DE LIGNE TÉLÉPHONIQUE

Le **TMX-II** fonctionne aussi bien sur réseau RTC analogique (48V), sur réseau auto-commuté privé (24V), ou bien sur un réseau GSM via une passerelle.

Configuration possible en mode Autocom dans les cas où la tension de ligne au repos est comprise entre 20V et 28V.

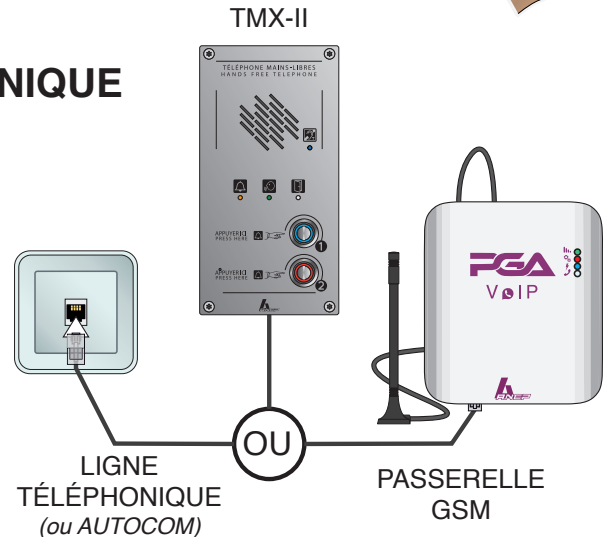

#46 x #	Réglage du type de ligné téléphonique Valeur x : 1 = Mode Autocom. privé* 2 = Mode RTC** (par défaut) 3 = Mode GSM (2G, 3G, 4G VoITE/VoIP)
---------	--

(*) En Mode Autocom, le préfixe 0 est activé pour l'appel vers le SVA (Serveur Vocal ANEP)

(**) RTC = Réseau Téléphonique Commuté

● RÉGLAGES GAINS MICROPHONE / HP

⚠ Risque d'effet Larsen si réglage du gain trop fort !

#51 x x #	Réglage du gain Microphone de 01 à 15 (01 = gain mini, 15 = gain maxi) (Valeur x sur 2 digits / 08 par défaut)	⚠ VOIR PAGE 32
#52 x x #	Réglage du gain haut-parleur de 01 à 15 (01 = gain mini, 15 = gain maxi) (Valeur x sur 2 digits / 08 par défaut)	
#53 x x #	Réglage du gain DTMF de 0 à 12 (0 = gain mini, 12 = gain maxi) (Valeur x sur 2 digits / 08 par défaut)	
#54 x #	Volume de la synthèse vocale (valeur x sur 1 digit) Valeur x : 1 = Volume synthèse vocale faible 2 = Volume synthèse vocale moyen (par défaut) 3 = Volume Synthèse Vocale fort	
#55 x #	Mode de bascule HP / micro (valeur x sur 1 digit) Valeur x : 0 = Mode Half Duplex (mode bascule) 1 = Mode Full Duplex 2 = Mode Push to Talk	

⚠ Mode Full Duplex : Risque d'effet Larsen si réglage du gain trop fort !



PROGRAMMATION

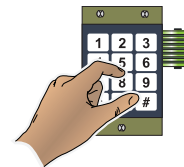

• HORODATAGE

#61 JJ MM AA #	Programmation de la date (format Jour / Mois / Année)
#62 HH MM #	Programmation de l'heure Valeur HH : format Heure 00 à 23 heures Valeur MM : format Minutes 00 à 59 minutes
#63 HH MM #	Programmation de l'heure du test cyclique Valeur HH : format Heure 00 à 23 heures Valeur MM : format Minutes 00 à 59 minutes <i>exemple : 15h30 = # 63 15 30 #</i>

• MODE JOUR et MODE NUIT (Concerne le scénario des appels)

Le mode **Jour** et **Nuit** nécessite une synchronisation d'horloge, qui est effectuée lors du test cyclique.

Par défaut le mode **Jour** est défini dans le créneau horaire **8h-20h**, et le mode **Nuit** pour **20h-8h**.

Au moment du test cyclique, aucune action sur le **TMX-II** ne doit être possible pendant la phase de communication.

exemple BP1 : 8h00 à 20h00 [mémoire 21] - 20h01 à 7h59 [mémoire 22]

exemple BP2 : 8h00 à 20h00 [mémoire 23] - 20h01 à 7h59 [mémoire 24]

 VOIR PAGE 32	#36 x #	Activer/Désactiver la sonnerie (0 = désactivé, 1 = activé) *36 : Lire l'état d'activation de la sonnerie
	#71 x #	Activation / Désactivation du mode Jour et Nuit Valeur x : 0 = Désactivé (par défaut) 1 = Activé
	#73 x #	Périodicité du test cyclique (de 1 à 7 jours) Valeur x : 1 à 7 jours (2 par défaut) <i>exemple : #73 2 # test cyclique tous les 2 jours</i>
	#75 x #	Écrire le début de la plage horaire Jour/Nuit <i>exemple : 10:00 ; 08:00 par défaut</i> *75 : Lire le début de la plage horaire
	#76 x #	Écrire la fin de la plage horaire Jour/Nuit <i>exemple : 18:00 ; 20:00 par défaut</i> *76 : Lire la fin de la plage horaire
	#77 x #	Activation / Désactivation du son DTMF Valeur x : 0 = Désactivé (par défaut) 1 = Faible 2 = Fort

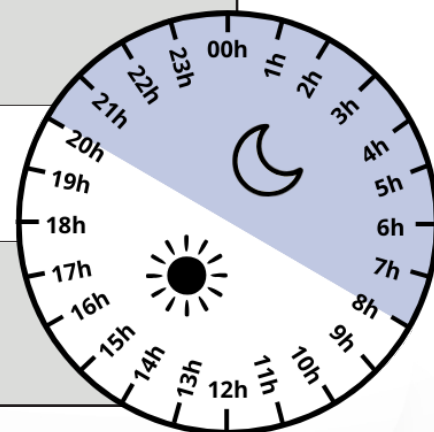

Ne pas oublier le # pour valider la commande.

Exemple programmation **#751030#** = Ecriture début de plage horaire jour/nuite 10h30.

PROGRAMMATION

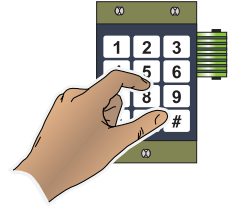

• ACTIVATION DE LA SYNTHÈSE VOCALE

La synthèse vocale énonce les principales fonctions du **TMX-II** (validée par défaut)

« VOTRE APPEL EST ENREGISTRÉ »
« VEUILLEZ PATIENTER »

Exemple :

Touche * indique :

"composez le code d'accès à la programmation"

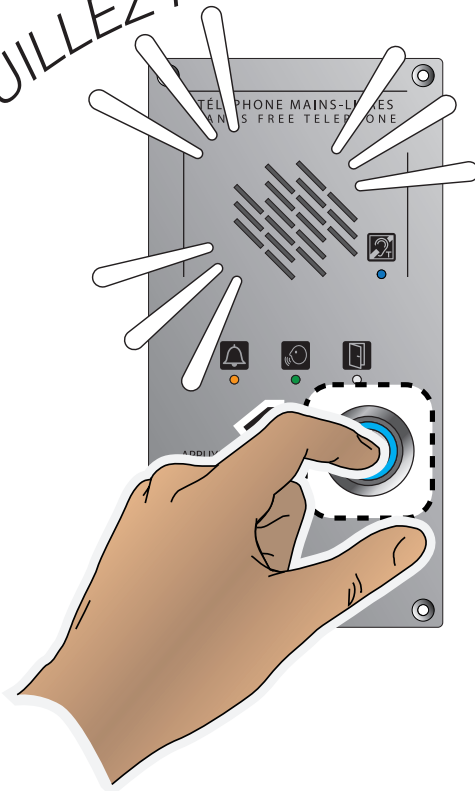

#54 x #	Activation / Désactivation de la synthèse vocale Valeur x : 1 = Faible 2 = Moyenne (par défaut) 3 = Fort
#74 x #	Volume de la synthèse vocale Valeur x : 0 = Synthèse vocale désactivée 1 = Synthèse vocale activée (par défaut)

FONCTIONNEMENT

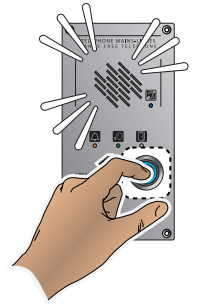

Communication Half-Duplex et Full-Duplex :

- **Appel sortant (lancement de l'appel) :** Lorsque l'utilisateur initie un appel, le voyant du bouton correspondant à l'appel clignote à une fréquence de 250 ms (250 ms allumé / 250 ms éteint). Cela indique que l'appel est en cours d'établissement.
- **Réponse de l'interlocuteur :** Dès que l'interlocuteur décroche, le voyant du bouton de l'appel sortant reste allumé en continu, ce qui signifie que la communication est établie. L'autre bouton, celui de l'interlocuteur, reste éteint.

Communication Push-to-Talk (appuyer pour parler) :

- **Appel sortant :** Lorsqu'un appel est lancé, le voyant du bouton correspondant à l'appel clignote à une fréquence de 250 ms (250 ms allumé / 250 ms éteint), comme dans le mode Half-Duplex. Le voyant de l'autre bouton reste éteint.
- **Réponse de l'interlocuteur :** Une fois que l'interlocuteur décroche, le voyant du bouton de l'appel sortant clignote à une fréquence de 500 ms (500 ms allumé / 500 ms éteint), signalant que la conversation peut commencer, mais de manière intermittente.
- **Interaction avec le bouton :** Lorsque l'utilisateur souhaite parler, il doit appuyer sur le bouton correspondant à l'appel. Cela fait que le voyant reste allumé en continu, activant le microphone et désactivant le haut-parleur. Lorsque l'utilisateur relâche le bouton, le voyant recommence à clignoter (intermittent) et le microphone est désactivé, tandis que le haut-parleur est activé pour écouter l'interlocuteur.

Raccrochage forcé :

Si l'utilisateur doit raccrocher de manière forcée (par exemple, en cas de problème), il doit appuyer 5 fois sur le bouton correspondant à l'appel, avec un intervalle maximum de 1 seconde entre chaque pression. Cela met fin à l'appel.

LECTURE DE LA CONFIGURATION

En mode programmation, certains paramètres doivent pouvoir être relus et énoncés pour faciliter l'installation du **TMX-II**.

Via le combiné téléphonique, la synthèse vocale est activée

*9	Numéro de série du transmetteur
*2x	Numéro de téléphone enregistré en mémoire x
*31	Temporisation du bouton d'appel
*32	Durée de communication lors d'un appel
*33	Acquittement opérateur activé / désactivé
*35	Décroché manuel activé / désactivé
*37	Nombre de sonnerie avant décroché = [...]
*41	Code d'activation du relais de télécommande
*43	Temporisation de la télécommande (relais RL1)
*44	Télécommande activée / désactivée
*46	Mode réseau Autocom / RTC / GSM
*51	Réglage gain micro
*52	Réglage gain HP
*54	Niveau sonore de la Synthèse Vocale
*55	Mode Full Duplex / Half Duplex / Push to talk
*61	Date Système JJ MM AA
*62	Heure Système HH MM
*63	Heure du test cyclique HH MM
*71	Mode Jour et Nuit activé / désactivé
*73	Période du test cyclique
*74	Synthèse vocale activée / désactivée

SERVEUR VOCAL ANEP [SVA]

Principe :

ANEP met à disposition des techniciens un serveur vocal.

Le **SVA** optimise la mise en service des produits **ANEP**, en permettant de tester rapidement le fonctionnement et la qualité acoustique de l'équipement. Il mémorise et restitue sur le module **ANEP** le message vocal que vient d'enregistrer le technicien.

Celui-ci reconnaît le numéro de série et le numéro d'appel de la ligne téléphonique du module.

NUMÉRO DU SVA 01 45 69 99 98

- **Déclenchement de l'appel SVA**

L'appel vers le SVA est déclenché par un appui long sur le bouton principal.

Un appui **< 10s**, composition du numéro en mémoire 1

Un appui **> 12s**, déclenchement de l'appel vers le **SVA**

Cas particulier : Déclenchement d'un appel vers **SVA** à partir d'un autocommutateur

Le **TMX-II** doit composer le préfixe + pause **0*** avant le numéro

SVA -> **0*0145699998**

RÉSOLUTION DES PROBLÈMES

Le présent chapitre rappelle les problèmes les plus courants pouvant se vérifier. Avant d'appeler l'assistance technique, effectuer ces simples contrôles.

Condition	Causes	Solutions
Les LEDS des boutons sont éteintes	TMX-II non alimenté	Vérifier l'alimentation
Pas d'appel	N° non programmés	Vérifier la programmation
Pas d'identification	N° d'identification erroné ou manquant	Vérifier la programmation
Le relais de télécommande ne s'active pas	Fonction non validée	Vérifier la programmation



IMPORTANT

Les commandes : **#36**, ***36**, **#75**, ***75**, **#76** et ***76** ne sont disponibles qu'à partir de la version logicielle **WMX00-H** (Version logicielle inscrite sur le couvercle arrière du **TMX-II**).

NOTES

ANEP applique une méthode de développement continu, aussi, ANEP se réserve le droit d'apporter des changements et des améliorations à tout produit décrit dans ce document, sans aucun préavis.

ANEP ne peut en aucun cas être tenu pour responsable de toutes pertes de données, ainsi que tout dommage particulier ou incident, consécutif à une mauvaise mise en oeuvre ou une utilisation non conforme du produit.

Le contenu de ce document est fourni «en l'état». Aucune garantie sous quelque forme que ce soit, explicite ou implicite, n'est accordée quant à la précision, à la fiabilité ou au contenu du document.

ANEP se réserve le droit de réviser ce document ou de le retirer à n'importe quel moment sans préavis.

GARANTIE

Ce produit est garanti **3 ans** à compter de la date de facturation du produit, à l'exception des batteries et des piles qui sont garanties **6 mois**.

Toutefois, cette garantie ne s'applique pas en cas:

- D'utilisation non conforme aux instructions figurant dans ce manuel.
- De détérioration provenant d'une cause extérieure au produit (acte de vandalisme, feu, inondation, orage, surtension...).
- D'une installation effectuée par un installateur non qualifié et non agréé par ANEP.
- De modifications ou réparations réalisées par des entités non agréés par ANEP.
- D'ouverture du produit par une personne non agréée ANEP.



IMPORTANT

Un soin et une rigueur tout particulier doivent être apportés au câblage et au branchement, afin d'obtenir les meilleurs résultats sonores et une fiabilité optimale du produit.

Le matériel doit être raccordé, installé et programmé dans les règles de l'art de la profession.

LE SERVICE APRÈS VENTE EST ASSURÉ PAR

SAVTEL

4 bis rue de Paris 94470 Boissy-Saint-Léger

Tél : 01 45 98 34 44



Site internet : www.anepstore.com

